

polaris

since 1995



Кофеварка электрическая
POLARIS
Модель РСМ 2001АЕ Adore Crema
РУКОВОДСТВО ПО ЭКСПЛУАТАЦИИ



RUS Руководство по эксплуатации.....	5
UKR Інструкція з експлуатації	27
KAZ Пайдалану жөніндегі нұсқаулық.....	47





Благодарим Вас за выбор продукции, выпускаемой под торговой маркой POLARIS. Наши изделия разработаны в соответствии с высокими требованиями качества, функциональности и дизайна. Мы уверены, что Вы будете довольны приобретением нового изделия от нашей фирмы.

Перед началом эксплуатации прибора внимательно прочитайте данное руководство, в котором содержится важная информация, касающаяся Вашей безопасности, а также рекомендации по правильному использованию прибора и уходу за ним.

Сохраните руководство вместе с гарантийным талоном, кассовым чеком, по возможности, картонной коробкой и упаковочным материалом.



ОГЛАВЛЕНИЕ

1. Общая информация	8
2. Общие указания по безопасности	8
3. Специальные указания по безопасности данного прибора	9
4. Сфера использования	10
5. Описание прибора	10
6. Комплектация	12
7. Подготовка к работе и использование	12
8. Чистка и уход	16
9. Хранение и транспортировка	17
10. Требования по утилизации	17
11. Неисправности и их устранение	18
12. Технические характеристики	19
13. Информация о сертификации	19
14. ГАРАНТИЙНЫЕ ОБЯЗАТЕЛЬСТВА	21

1. ОБЩАЯ ИНФОРМАЦИЯ

Настоящее руководство по эксплуатации предназначено для ознакомления с техническими данными, устройством, правилами эксплуатации и хранения кофеварки, модель POLARIS PCM 2001AE Adore Crema (далее по тексту – кофеварка, прибор).

2. ОБЩИЕ УКАЗАНИЯ ПО БЕЗОПАСНОСТИ

- Эксплуатация прибора должна производиться в соответствии с «Правилами технической эксплуатации электроустановок потребителей».
- Прибор предназначен исключительно для использования в быту. Продолжительное использование прибора в коммерческих целях может привести к его перегрузке, в результате чего он может быть поврежден или может нанести вред здоровью людей.
- Прибор должен быть использован только по назначению в соответствии с руководством по эксплуатации.
- Перед началом эксплуатации прибора внимательно прочитайте данное руководство по эксплуатации.
- Каждый раз перед включением прибора осмотрите его. При наличии повреждений прибора и сетевого шнура ни в коем случае не включайте прибор в розетку.
- Не следует использовать прибор после падения, если имеются видимые признаки повреждения. Перед использованием прибор должен быть проверен квалифицированным специалистом.
- Не используйте прибор, если вы не уверены в его работоспособности.
- Прибор и сетевой шнур должны храниться так, чтобы они не попадали под воздействие высоких температур, прямых солнечных лучей и влаги.
- Не оставляйте работающий прибор без надзора! Если Вы больше не пользуетесь прибором, всегда отключайте его от сети.
- Данный прибор не предназначен для использования людьми (включая детей), у которых есть физические, нервные или психические отклонения или недостаток опыта и знаний, за исключением случаев, когда за такими лицами осуществляется надзор или проводится их инструктирование относительно использования данного прибора лицом, отвечающим за их безопасность. Необходимо осуществлять надзор за детьми с целью недопущения их игр с прибором
- **Внимание! Не используйте прибор вблизи ванн, раковин или других емкостей, заполненных водой. В случае падения прибора в воду немедленно отключите его от сети. При этом ни в коем случае не опускайте руки в воду. Перед повторным использованием прибор должен**

быть проверен квалифицированным специалистом.

- Ни в коем случае не погружайте прибор в воду или другие жидкости. Не прикасайтесь к прибору влажными руками. При намокании прибора сразу отключите его от сети.
- Включайте прибор только в источник переменного тока (~). Перед включением убедитесь, что прибор рассчитан на напряжение, используемое в сети.
- Прибор может быть включен только в сеть с заземлением. Для обеспечения Вашей безопасности заземление должно соответствовать установленным электротехническим нормам. Не пользуйтесь нестандартными источниками питания или устройствами подключения.
- **Любое ошибочное включение лишает Вас права на гарантийное обслуживание.**
- Не используйте прибор вне помещений. Предохраняйте прибор от ударов об острые углы. По окончании эксплуатации, при чистке или поломке прибора всегда отключайте его от сети.
- Нельзя переносить прибор, держа его за сетевой провод. Запрещается также отключать прибор от сети, держа его за сетевой провод. При отключении прибора от сети держитесь за штепсельную вилку.
- Использование дополнительных аксессуаров, не входящих в комплектацию, лишает Вас права на гарантийное обслуживание.
- После использования никогда не обматывайте провод электропитания вокруг прибора, так как со временем это может привести к излому провода. Всегда гладко расправляйте провод на время хранения.
- Замену шнура могут осуществлять только квалифицированные специалисты - сотрудники Авторизованного сервисного центра POLARIS. Неквалифицированный ремонт представляет прямую опасность для пользователя.
- Не производите ремонт прибора самостоятельно. Ремонт должен производиться только квалифицированными специалистами Авторизованного сервисного центра POLARIS.
- Для ремонта прибора могут быть использованы только оригинальные запасные части.
- После окончания срока службы не выбрасывайте прибор вместе с бытовыми отходами. Передайте его в специализированный пункт для дальнейшей утилизации. Этим Вы поможете защитить окружающую среду.

3. СПЕЦИАЛЬНЫЕ УКАЗАНИЯ ПО БЕЗОПАСНОСТИ ДАННОГО ПРИБОРА

Для заполнения резервуара используйте только чистую, холодную питьевую воду. Никогда не заполняйте резервуар для воды другими жидкостями, не насыпайте в резервуар кофе.

- Не насыпайте в фильтр никаких других продуктов, кроме молотого кофе.
- Не используйте кофеварку для приготовления напитков из чая или цикория.
- Во избежание засорения фильтра никогда не добавляйте к молотому кофе другие продукты, например, сахар.
- Для приготовления напитка из молотого кофе не допускается использование кофе самого мелкого помола «extra fine» для заваривания в турке. Это может привести к засорению фильтра. Очистка или замена засоренного фильтра не входит в гарантийное обслуживание прибора.
- В случае засорения фильтра запрещается прочищать его отверстия острыми металлическими предметами.
- Не заполняйте резервуар для воды выше отметки max и следите, чтобы уровень воды не опускался ниже отметки min.
- Никогда не включайте прибор без воды.
- Не открывайте крышку резервуара для воды, не вынимайте резервуар и держатель фильтра из корпуса во время работы кофеварки. Это может привести к ожогам.
- Никогда не оставляйте кофеварку без внимания во время работы.
- Ставьте прибор на ровную устойчивую поверхность как можно дальше от края стола/рабочей поверхности.
- Не оставляйте прибор при температуре окружающей среды менее 0 °C.

4. СФЕРА ИСПОЛЬЗОВАНИЯ

Прибор предназначен для бытового и аналогичного применения при температуре и влажности бытового помещения в соответствии с данным руководством:

- в пунктах питания сотрудников магазинов, офисов, фермерских хозяйств и других подразделений
- потребителями гостиниц, отелей и других мест, предназначенных для проживания;
- в местах, предназначенных для ночлега и завтрака.

Прибор не предназначен для промышленного и коммерческого использования, а также для обработки непищевых продуктов.

Производитель не несет ответственности за ущерб, возникший в результате неправильного или непредусмотренного настоящим руководством использования.

5. ОПИСАНИЕ ПРИБОРА

Кофеварка PCM 2001AE Adore Crema предназначена для приготовления кофе из предварительно размолотых зёрен путём прохождения под давлением нагретой питьевой воды через слой молотого кофе, находящегося в фильтре.

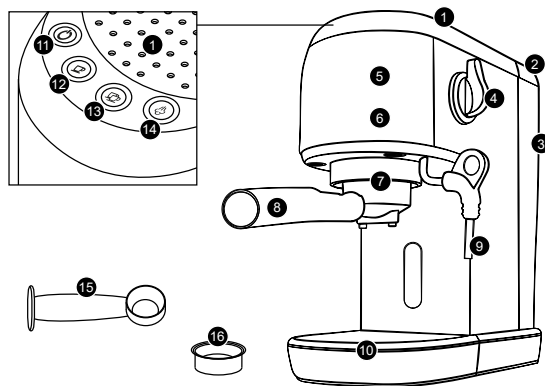

- | | |
|--|---|
| <ol style="list-style-type: none"> 1. Лоток с подогревом для предварительного нагрева и теплого хранения жаропрочных чаш и стаканов 2. Крышка резервуара для воды 3. Резервуар для воды (на 1,5 литра) 4. Регулятор пара/ горячей воды 5. Индикатор для удаления накипи 6. Индикатор показателя низкого уровня воды в резервуаре 7. Держатель фильтра 8. Ручка держателя фильтра 9. Сопло парового рукава | <ol style="list-style-type: none"> 10. Съемный поддон с индикатором заполнения (красного цвета) 11. Кнопка Вкл./ Выкл. 12. Кнопка для приготовления 1 чашки эспрессо 13. Кнопка для приготовления 2-х чашек эспрессо 14. Кнопка переключения с режима пар (кнопка с подсветкой) на режим горячей воды (темный цвет кнопки, индикатор выключен) 15. Мерная ложка (уплотнитель) 16. Фильтр (на одну/ две порции) |
|--|---|

6. КОМПЛЕКТАЦИЯ

- | | |
|--|---------|
| 1. Кофеварка в сборе | – 1 шт. |
| 2. Держатель фильтра | – 1 шт. |
| 3. Фильтр на одну порцию | – 1 шт. |
| 4. Фильтр на две порции | – 1 шт. |
| 5. Мерная ложка (уплотнитель) | – 1 шт. |
| 6. Руководство по эксплуатации | – 1 шт. |
| 7. Гарантийный талон | – 1 шт. |
| 8. Упаковка (полиэтиленовый пакет + коробка) | – 1 шт. |
| 9. Приспособление для очистки фильтра | – 1 шт. |

7. ПОДГОТОВКА К РАБОТЕ И ИСПОЛЬЗОВАНИЕ

Перед первым применением или если кофеварка не использовалась какое-то время, ее необходимо промыть чистой питьевой водой следующим образом:

1. Удалите с кофеварки упаковочный материал и рекламные наклейки.
2. Протрите корпус прибора влажной тряпкой.
3. Расположите кофеварку на ровной поверхности.
4. Наполните резервуар водой примерно до половины (уровень воды не должен превышать отметки “max”) и установите его в корпус кофеварки.
5. Вставьте сетевую вилку в розетку электросети.
6. Вставьте фильтр (15) в держатель фильтра (7) и нажмите на него до защёлкивания пружинного фиксатора, чтобы фильтр плотно зафиксировался в держателе.
7. Установите держатель (7,8) вместе с фильтром в кофеварку. Для этого вставьте его снизу вверх в гнездо держателя на корпусе кофеварки таким образом, чтобы ручка держателя фильтра располагалась под надписью INSERTION и зафиксируйте, повернув держатель за ручку вправо на 40-45 градусов, в направлении стрелки (**При этом не следует прилагать значительных усилий!**).
8. Установите чашку под сопла держателя фильтра на решетке поддона (10). Убедитесь, что регулятор подачи пара установлен на отметку “0”. Чашку желательно использовать с широким дном.
9. Включите питание кофеварки, нажав на кнопку . При этом световой индикатор кнопки начнет мигать, означая, что производится нагрев воды. Дождитесь окончания нагрева – при этом подсветка загорится постоянно.
10. Подставьте пустую чашку под сопло капучинатора и переведите регулятор пара/горячей



воды 4 вправо до упора. Начнётся прерывистая работа насоса, и в чашку будет подаваться горячая вода, промывая капучинатор. Повторяйте процедуру промывки до окончания воды в резервуаре, о чём сигнализирует нижний индикатор 6. После того, как вся вода сольется, тщательно промойте резервуар, фильтр и держатель. Снимите с капучинатора паровой рукав 9, промойте проточной водой, просушите, и установите на место.

11. Нажмите кнопку 13 (двойная порция), после чего горячая вода начнет под давлением сливаться через сопла держателя фильтра в чашку. Предусмотрено автоматическое отключение подачи воды, поэтому повторите процедуру несколько раз, выплёскивая воду из чашки по мере её заполнения.

ВНИМАНИЕ! Во время первого использования или после длительного перерыва в использовании возможен повышенный шум работы насоса. Это нормально, шум уменьшится примерно через 20 секунд после заполнения магистрали водой.



ПРЕДВАРИТЕЛЬНЫЙ НАГРЕВ

Чтобы приготовить чашку хорошего горячего кофе, мы рекомендуем предварительно прогреть кофеварку с установленным фильтром. Таким образом, исключается влияние холодных частей кофеварки на заваривание кофе.

1. Наполните резервуар водой (уровень воды не должен превышать отметки “max”) и установите его в корпус кофеварки.
2. Установите держатель вместе с фильтром в кофеварку согласно п.6 и 7 раздела «Подготовка к работе и использование».
3. Поставьте подходящую чашку на решетку поддона (10).
4. Вставьте сетевую вилку в розетку электросети.
5. Нажмите на кнопку  и дождитесь постоянного свечения её индикатора, после чего нажмите кнопку . Вода начнет сливаться в чашку, прогревая фильтр, держатель и чашку. После отключения подачи воды, вылейте воду из чашки, снимите и протрите на сухо фильтр и держатель. Кофеварка готова к приготовлению кофе.

ПРИГОТОВЛЕНИЕ КОФЕ ЭСПРЕССО

1. Заполните фильтр молотым кофе с помощью мерной ложки. Для приготовления обычного эспрессо используйте одну мерную ложку кофе и малый фильтр на одну порцию, для приготовления двойного эспрессо -- две ложки и большой фильтр на две порции (если в

- комплекте кофеварки два фильтра). Слегка уплотните кофе, это можно сделать с помощью уплотнителя, и уберите его излишки с краев фильтра. Установите держатель фильтра в гнездо на корпусе кофеварки согласно п. 7 раздела «Подготовка к работе и использование».
2. Поставьте чашки для кофе под сопла держателя фильтра на решетку поддона (10) (можно использовать одну чашку, при этом установив ее так, чтобы кофе из двух сопел попадало в чашку).
 3. Вставьте вилку сетевого шнура в розетку.
 4. Нажмите кнопку , индикатор начнет мигать, указывая, что вода нагревается.
 5. Когда вода достигнет необходимой температуры для приготовления кофе эспрессо, индикатор  загорится постоянно.
 6. Нажмите кнопку , при этом светится индикатор кнопки начнет мигать и кофе через сопла фильтра начнет поступать в чашку. Предусмотрено автоматическое отключение подачи воды. Заводская настройка дозы эспрессо приблизительно 40 мл.
 7. Для получения двойной порции эспрессо, нажмите кнопку 13 (двойная порция), при этом светится индикатор кнопки, и в чашку поступает увеличенная порция напитка. Заводская настройка двойной порции приблизительно 100 мл.
 8. При желании изменить заводскую настройку дозы, нажмите и удерживайте нажатой соответствующую кнопку подачи кофе, пока не получите желаемое количество напитка. При отпускании кнопки подача напитка прекращается, доза запоминается автоматически. При следующем нажатии на кнопку, кофеварка выдаст ранее установленное желаемое количество кофе.



Вы можете отменить процесс приготовления эспрессо в любое удобное для вас время. Просто нажмите выбранную кнопку еще раз (светится синим цветом), чтобы прекратить налив. Внимание! Не вынимайте держатель фильтра во время работы!

Внимание! После выключения  из сопел держателя фильтра некоторое время будут вытекать остатки заваренного кофе.

ПРИГОТОВЛЕНИЕ КОФЕ КАПУЧИНО

1. Приготовьте кофе эспрессо так, как указано в соответствующем разделе.
2. Для приготовления пенки следует использовать широкую чашку диаметром не менее 7 см и достаточной высоты, поскольку молоко при вспенивании увеличивается в объеме в 2 -3 раза. Для получения устойчивой пенки достаточно жирное молоко (3,5 – 10%) необходимо

остудить до температуры 1 - 5 градусов, налить в чашку на высоту около 2 см. Если кофе будет с сахаром, то сахар имеет смысл добавить в молоко сразу.

3. Нажмите кнопку 14 . Индикатор кнопки режима приготовления молочной пены светится постоянно, индикатор кнопки 11  начнет мигать. Только после того, как индикатор загорится постоянно, можно вспенивать молоко.
4. Приоткройте подачу пара поворотом регулятора 4 вправо до упора и выпустите часть пара с оставшейся в трубках водой в отдельную ёмкость
5. Поставьте под сопло парового рукава (9) ёмкость с молоком. Поверните медленно регулятор пара/горячей воды (4) вправо до упора, после этого из сопла парового рукава начнет выходить пар. Поместите сопло в молоко примерно на 2 см, управляя процессом образования пенки легкими перемещениями ёмкости с молоком до тех пор, пока не будет достигнут желаемый объем. Следите, чтобы уровень воды в баке был выше отметки **min**. Для завершения работы поверните регулятор пара (4) в положение «0».
6. Действия, описанные в пункте 4, можно повторить несколько раз.
Внимание! Вместе с паром из сопла парового рукава может выходить небольшое количество воды.
7. Затем смешайте ранее приготовленный эспрессо со вспененным молоком в желаемой пропорции.
8. Если вспенивание молока в ближайшее время больше не планируется, то следует незамедлительно промыть капучинатор от остатков молока. Для этого отключите режим парообразования нажатием кнопки 14, индикатор кнопки погаснет и начнут мигать индикаторы кнопок 12 и 13. Пока они мигают, поверните регулятор пара/горячей воды 4 вправо до упора и слейте подаваемую на промывку воду в заранее подставленную ёмкость. Процесс промывки закончится автоматически: подача воды и мигание индикаторов прекратится. Верните регулятор пара/горячей воды в положение «0», отключите питание кофеварки кнопкой 11 , снимите и промойте паровой рукав 9 проточной водой, паровую трубку протрите мокрой тканью или губкой от остатков молока. **Осторожно! Детали могут быть горячими.**

ПОЛУЧЕНИЕ ГОРЯЧЕЙ ВОДЫ

Для заваривания чая и разбавления напитков, при нажатой кнопке 11 и постоянно светящемся её индикаторе, просто поверните регулятор пара/горячей воды 4 вправо до упора. Горячая вода будет подаваться из капучинатора в подставленную ёмкость. Остановить подачу воды можно возвратом регулятора пара/горячей воды 4 в положение «0».

8. ЧИСТКА И УХОД

- Перед тем как приступить к чистке прибора, убедитесь, что он выключен, отключен от сети и полностью остыл.
- Не откладывайте надолго чистку прибора после использования во избежание засорения фильтра и образования трудноудаляемых осадков на деталях кофеварки.
- Не погружайте прибор в воду и другие жидкости. Всегда следите за тем, чтобы вода не попадала на электрические соединения.
- Протрите прибор снаружи влажной мягкой тканью. Не используйте для чистки прибора агрессивные, абразивные чистящие средства, а также органические растворители.
- Снимите держатель фильтра, удалите остатки кофе из фильтра. Для извлечения фильтра из пружинного фиксатора держателя на боковых поверхностях корпуса держателя выполнены специальные углубления, позволяющие удобно поддеть фильтр двумя пальцами. В случае затруднённого извлечения фильтра, подденьте его тупым предметом через пазы в задней части держателя. Промойте держатель и фильтр в теплой воде, протрите насухо мягкой не ворсистой тканью или губкой. (Проверьте внутренние отверстия фильтра, если они забиты, очистите маленькой щеткой (не входит в комплект)). В случае серьёзного засорения отверстий фильтра воспользуйтесь приспособлением для чистки отверстий, входящим в комплект прибора.
- Очистите присоединительный узел держателя фильтра мокрой салфеткой затем протрите насухо.
- Если прибор использовался для приготовления капучино, то нужно снять трубку парового рукава, промыть ее водой и протереть мягкой тканью. Подробно о чистке капучинатора изложено в п 7. Раздела «Приготовление капучино»
- Снимите поддон для сбора капель, слейте скопившуюся жидкость, промойте водой и протрите мягкой тканью.
- Повторяйте данную процедуру после каждого использования прибора.
- Периодически мойте губкой или мягкой тканью внутреннюю часть резервуара для воды, допускается использование мягкого ёршика для бутылок.
- **Внимание!** Детали кофеварки недопустимо мыть в посудомоечной машине!

УДАЛЕНИЕ НАКИПИ

Для эффективной работы кофеварки рекомендуется проводить удаление накипи каждые 2-3 месяца, а при использовании «жесткой» воды, чаще. Сигналом для проведения очистки служит

свечение индикатора 5. Для проведения очистки нужно сделать операции, описанные в разделе «Подготовка к работе», вместо воды следует использовать 2-3% раствор лимонной кислоты. После этого необходимо снова повторить действия, описанные в разделе «Подготовка к работе», но уже заполнив резервуар чистой водой.

После декальцинации кофеварки, для того чтобы отключить индикацию, на выключенной кофеварке нажмите и удерживайте не менее 5 секунд кнопки 1,4. Со следующим стартом прибора индикатор погаснет, прибор готов к работе.

9. ХРАНЕНИЕ И ТРАНСПОРТИРОВКА

ХРАНЕНИЕ

1. Убедитесь в том, что прибор отключен от сети, когда он не используется.
2. Слейте воду и произведите чистку прибора.
3. Протрите прибор насухо и следите за тем, чтобы прибор хранился в сухом, прохладном месте.

Электроприборы хранятся в закрытом сухом и чистом помещении при температуре окружающего воздуха не выше плюс 40°C с относительной влажностью не выше 70% и отсутствии в окружающей среде пыли, кислотных и других паров, отрицательно влияющих на материалы электроприборов.

ТРАНСПОРТИРОВКА

Электроприборы транспортируют всеми видами транспорта в соответствии с правилами перевозки грузов, действующими на транспорте конкретного вида. При перевозке прибора используйте оригинальную заводскую упаковку.

Транспортирование приборов должно исключать возможность непосредственного воздействия на них атмосферных осадков и агрессивных сред.

10. ТРЕБОВАНИЯ ПО УТИЛИЗАЦИИ

Примечание: По окончании срока эксплуатации электроприбора не выбрасывайте его вместе с обычными бытовыми отходами, а передайте в официальный пункт сбора на утилизацию. Таким образом, Вы сможете сохранить окружающую среду.

Отходы, образующиеся при утилизации изделий, подлежат обязательному сбору с последующей утилизацией в установленном порядке и в соответствии с действующими требованиями и нормами отраслевой нормативной документации, в том числе в соответствии с СанПиН 2.1.7.1322-03 «Гигиенические требования к размещению и обезвреживанию отходов производства и потребления».

11. НЕИСПРАВНОСТИ И ИХ УСТРАНЕНИЕ

- А) Из сопел держателя фильтра не льется горячая вода.**
- Убедитесь, что резервуар наполнен водой.
 - Возможно, что внутрь рабочей части кофеварки попал воздух, в результате чего мог отключиться насос.
 - Повторите действия, описанные в п.8, 9, 10 («Подготовка к работе»).
 - Если после этого данная функция не восстановилась, нужно обратиться к квалифицированным специалистам сервисного центра.
- В) Из сопла парового рукава не выходит пар.**
- Удалите отложения, которые могли сформироваться внутри сопла парового рукава.
 - Проверьте уровень воды в резервуаре.
- С) Кофе переливается через держатель фильтра:**
- Возможно, слишком большое количество молотого кофе было насыпано в фильтр, в результате чего держатель фильтра был неплотно зафиксирован в гнезде на корпусе кофеварки. Нужно подождать, когда остынет кофеварка и повторно приготовить напиток, используя соответствующее описанию количество молотого кофе.
- Д) При приготовлении первой порции, кофе вытекает из сопел держателя фильтра слишком медленно или не вытекает совсем.**
- Проверьте фильтр для молотого кофе. Если отверстия фильтра забиты, то их нужно прочистить, используя маленькую щетку или приспособление из комплекта кофеварки.
 - Эта проблема может быть обусловлена недостаточным поступлением воды через перфорированный диск в гнезде корпуса кофеварки. Есть вероятность, что через несколько месяцев использования прибора отверстия диска закупорились. В этом случае диск нужно почистить щеткой или зубочисткой, после этого установить на решетку поддона подходящую чашку, включить кофеварку, не устанавливая держатель фильтра, и прогнать через прибор воду. Вода должна свободно течь из всех отверстий диска, если этого не происходит - диск засорен и нужно обращаться в сервисный центр.
 - Резервуар для воды неправильно установлен в корпус кофеварки. Вставьте резервуар, максимально плотно и устойчиво расположив его в корпусе прибора.

- В резервуаре недостаточно воды для того, чтобы насос мог подкачивать ее для приготовления кофе. Наполните резервуар.

Е) Кофе водянистый и холодный.

- Используемый кофе имеет слишком крупный помол.
- Чтобы приготовить более концентрированный и горячий напиток, кофейные зерна должны быть более мелкого помола (соответствующего для кофеварок эспрессо).

Внимание! Если с помощью описанных выше шагов Вы не можете устранить проблему своими силами, обратитесь, пожалуйста, в Авторизованный сервисный центр POLARIS

12. ТЕХНИЧЕСКИЕ ХАРАКТЕРИСТИКИ

PCM 2001AE Adore Crema - Кофеварка бытовая электрическая торговой марки POLARIS

Мощность: 1400 Вт

Напряжение: 220-240 В

Частота: ~50-60Hz

Ёмкость резервуара для воды – 1,5 л

Класс защиты: I

Примечание: Вследствие постоянного процесса внесения изменений и улучшений, между инструкцией и изделием могут наблюдаться некоторые различия. Производитель надеется, что пользователь обратит на это внимание.

19

ПРАВИЛА РЕАЛИЗАЦИИ

Правила реализации не установлены

13. ИНФОРМАЦИЯ О СЕРТИФИКАЦИИ

Продукция прошла процедуру подтверждения соответствия требованиям ТР ТС 004/2011 «О безопасности низковольтного оборудования», а также ТР ТС 020/2011 «Электромагнитная совместимость технических средств» и маркируется единым знаком обращения продукции на рынке государств-членов Таможенного Союза. Информацию о номере сертификата/декларации соответствия и сроке его действия Вы можете получить в месте приобретения изделия POLARIS или у Уполномоченного представителя изготовителя.



Срок службы изделия: 3 года
Гарантийный срок: 24 месяца со дня покупки
Дата изготовления указана на изделии.

Изготовитель:
POLARIS CORPORATION LIMITED - ПОЛАРИС КОРПОРЕЙШН ЛИМИТЕД
Блок 1801, 18/F, Джубили Сентр, 46 Глостер Роуд, Ванчай, Гонконг
Unit 1801, 18/F, Jubilee Centre, 46 Gloucester Road, Wanchai, Hong Kong

Импортер и Уполномоченный представитель изготовителя в РФ и государствах-членах Таможенного Союза:

ООО «Поларис Инт», 105005, г.Москва, 2-ая Бауманская ул., д.7, стр.5, ком.26

Телефон единой справочной службы: 8-800-700-11-78

14. ГАРАНТИЙНЫЕ ОБЯЗАТЕЛЬСТВА

Изделие: Кофеварка электрическая

Модель: PCM 2001AE Adore Crema

Настоящая гарантия действует в течение 24 месяцев с подтвержденной даты приобретения изделия и подразумевает гарантийное обслуживание изделия в соответствии с соответствующими Законами государств-членов Таможенного Союза «О защите прав потребителей»:

1. Гарантийные обязательства изготовителя распространяются на все модели, выпускаемые под торговой маркой «POLARIS» и приобретенные у уполномоченных изготовителем продавцов, в странах, где предоставляется гарантийное обслуживание (независимо от места покупки)
2. Изделие должно использоваться в строгом соответствии с руководством по эксплуатации и соблюдением правил и требований по безопасности.
3. Настоящая гарантия не распространяется на недостатки, возникшие после передачи товара потребителю вследствие:
 - Химического, механического или иного воздействия, попадания посторонних предметов, жидкостей, насекомых и продуктов их жизнедеятельности внутрь изделия;
 - Неправильной эксплуатации, заключающейся в использовании изделия не по его прямому назначению, а также установки и эксплуатации изделия с нарушением требований Руководства по эксплуатации и правил техники безопасности;
 - Отложениями известкового осадка, водного камня и накипи из-за использования воды с высоким содержанием минеральных веществ.
 - Использования изделия в целях, для которых оно не предназначено;
 - Нормальной эксплуатации, а также естественного износа, не влияющие на функциональные свойства: механические повреждения внешней или внутренней поверхности (вмятины, царапины, потертости), естественные изменения цвета металла, в т.ч. появление радужных и темных пятен, а также - коррозии на металле в местах повреждения покрытия и непокрытых участках металла;
 - Износа деталей отделки, ламп, батарей, защитных экранов, накопителей мусора, ремней, щеток и иных деталей с ограниченным сроком использования;
 - Ремонта изделия, произведенного лицами или организациями, не являющимися Авторизованными сервисными центрами*;
 - Повреждений изделия при транспортировке, некорректного его использования, а также в связи с непредусмотренными конструкцией изделия модификациями или самостоятельным ремонтом
4. Изготовитель не несет гарантийные обязательства, если на изделии отсутствует паспортная

- идентификационная табличка, либо данные в ней стерты или исправлены
5. Настоящая гарантия действительна только для изделий, используемых для личных бытовых нужд, и не распространяется на изделия, которые используются для коммерческих, промышленных или профессиональных целей.

Внимание!! Изготовитель не несет ответственности за возможный вред, прямо или косвенно причиненный изделием POLARIS людям, домашним животным, окружающей среде, или ущербу имуществу в случае, если это произошло в результате несоблюдения правил или условий эксплуатации и установки изделия, умышленных или неосторожных действий потребителя или третьих лиц.

По всем вопросам, связанным с техническим обслуживанием, проверкой качества, гарантийным и постгарантийным ремонтом изделий POLARIS обращайтесь в ближайший Авторизованный сервисный центр POLARIS или к продавцу – уполномоченному дилеру POLARIS

Гарантийный ремонт изделий POLARIS осуществляют только Авторизованные сервисные центры POLARIS.

**Адреса Авторизованных сервисных центров на сайте Компании: www.polar.ru*

Для подтверждения даты приобретения изделия при гарантийном ремонте или предъявления иных предусмотренных законом требований просим Вас сохранять документы о покупке.

Таковыми документами могут являться заполненный гарантийный талон POLARIS, кассовый чек или квитанция Продавца, иные документы, подтверждающие дату и место покупки.

При не предоставлении документа, подтверждающего дату приобретения изделия, срок гарантии исчисляется с даты изготовления изделия.

Дата изготовления указана на паспортной идентификационной табличке, находящейся на задней стенке изделия

Поставщик не несет никакой ответственности за ущерб, связанный с повреждением изделия при транспортировке, в результате некорректного использования, а также в связи с модификацией или самостоятельным ремонтом изделия.



Дякуємо Вам за вибір продукції, що випускається під торговельною маркою POLARIS. Наші вироби розроблено відповідно до високих вимог якості, функціональності та дизайну. Ми впевнені, що, придбавши новий виріб нашої фірми, Ви будете задоволені.

Перед початком експлуатації приладу уважно прочитайте цю інструкцію, в якій міститься важлива інформація, що стосується Вашої безпеки, а також рекомендації з правильного використання приладу й догляду за ним.

Зберігайте інструкцію разом із гарантійним талоном, касовим чеком, а також, якщо це можливо, з картонною коробкою і пакувальним матеріалом.



ЗМІСТ

1. Загальна інформація	28
2. Загальні вказівки щодо безпеки	28
3. Спеціальні вказівки щодо безпеки цього приладу.....	30
4. Сфера використання.....	30
5. Опис приладу.....	31
6. Комплектація	32
7. Підготовка до роботи та використання.....	32
8. Чищення та догляд	35
9. Зберігання.....	37
10. Вимоги щодо утилізації	37
11. Несправності та їх усунення	37
12. Технічні характеристики.....	38
13. Інформація про сертифікацію.....	39
14. Гарантійне зобов'язання	39

1. ЗАГАЛЬНА ІНФОРМАЦІЯ

Ця інструкція з експлуатації призначена для ознайомлення з технічними даними, будовою, правилами експлуатації та зберігання кавоварки, модель POLARIS PCM 2001AE Adore Crema (далі за текстом – кавоварка, прилад).

2. ЗАГАЛЬНІ ВКАЗІВКИ З БЕЗПЕКИ

- Експлуатація приладу повинна здійснюватися відповідно до «Правил технічної експлуатації електроустановок споживачів».
- Прилад призначений виключно для використання у побуті. Тривале використання приладу з комерційною метою може призвести до його перевантаження, у результаті чого він може бути пошкоджений або може зашкодити здоров'ю людей.
- Прилад має використовуватися лише за призначенням у відповідності до інструкції з експлуатації.
- Перед початком експлуатації приладу уважно прочитайте цю інструкцію з експлуатації.
- Щоразу перед увімкненням приладу оглядайте його. За наявності пошкоджень приладу або мережевого шнура в жодному разі не вмикайте прилад у розетку.
- Не слід користуватися приладом після падіння, якщо є видимі ознаки пошкодження. Перед використанням прилад має оглянути кваліфікований спеціаліст.
- Не користуйтеся приладом, якщо ви не впевнені у його працездатності.
- Прилад та мережевий шнур мають зберігатися таким чином, щоб вони не попадали під дію високих температур, прямих сонячних променів та вологи.
- Не залишайте прилад під час роботи без нагляду. Якщо ви більше не користуєтеся приладом, завжди відключайте його від мережі.
- Цей прилад не призначений для використання людьми (у тому числі дітьми) із фізичними, нервовими або психічними відхиленнями або яким бракує досвіду чи знань, за винятком випадків, коли за такими людьми здійснюється нагляд або відповідальна за їх безпеку особа проводить їм інструктаж щодо користування цим приладом. Необхідно здійснювати нагляд за дітьми з метою недопущення їхніх ігор з приладом.
- **Увага! Не використовуйте прилад поблизу ванн, раковин та інших посудин, заповнених водою. У разі падіння приладу у воду негайно від'єднайте його від мережі. При цьому в жодному разі не занурюйте руки у воду. Перед подальшим використанням прилад має бути перевірений кваліфікованим спеціалістом.**
- Не занурюйте прилад у воду або інші рідини. Не торкайтеся приладу вологими руками. Після намочання одразу відключіть прилад від мережі.

- Вмикайте прилад лише у джерело перемінного струму (~). Перед увімкненням переконайтеся, що прилад розрахований на напругу, що використовується у мережі.
- Прилад може вмикатися лише у мережу з заземленням. Задля Вашої безпеки заземлення має відповідати встановленим електротехнічним нормам. Не користуйтеся нестандартними джерелами живлення або пристроями підключення.
- **Будь-яке помилкове увімкнення позбавляє Вас права на гарантійне обслуговування.**
- Не використовуйте прилад поза приміщеннями. Бережіть прилад від ударів об гострі кути. Після закінчення експлуатації, під час чищення або у випадку поломки приладу завжди відключайте його від мережі.
- Не можна переносити прилад, тримаючи його за мережевий шнур. Забороняється також відключати прилад від мережі, тримаючи його за шнур. При відключенні приладу від мережі тримайтеся за штепсельну вилку.
- Використання додаткових аксесуарів, що не входять до комплекту, позбавляють Вас права на гарантійне обслуговування.
- Після використання ніколи не обмотуйте шнур живлення навкруг приладу, оскільки з часом це може призвести до заломлення шнура. Завжди гладко розправляйте шнур на час зберігання.
- Заміну шнура можуть здійснювати лише кваліфіковані спеціалісти – працівники сервісного центру. Некваліфікований ремонт становить пряму небезпеку для користувача.
- Не ремонтуйте прилад самостійно. Ремонт мають здійснювати лише кваліфіковані працівники сервісного центру.
- Для ремонту приладу можуть використовуватися лише оригінальні запасні частини.
- Після закінчення терміну служби не викидайте прилад разом з побутовими відходами. Передайте його у спеціалізований пункт для подальшої утилізації. Цим Ви допоможете захистити довкілля.

3. СПЕЦІАЛЬНІ ВКАЗІВКИ З БЕЗПЕКИ ЦЬОГО ПРИЛАДУ

Для заповнення резервуара використовуйте лише чисту, холодну питну воду. Ніколи не заповнюйте резервуар для води іншими рідинами, не насипайте у резервуар каву.

Для наповнення резервуара використовуйте тільки чисту, холодну, питну воду. Ніколи не наливайте у резервуар для води інші рідини та не насипайте в нього каву.

- Не насипайте у фільтр ніяких інших продуктів, крім меленої кави.
- Щоб уникнути засмічення фільтра ніколи не додавайте до меленої кави інші продукти, наприклад, цукор.
- Для приготування напоїв з меленої кави не допускається використовувати каву дуже дрібного помелу «extra fine» призначену для заварювання в турці. Це може призвести до засмічення фільтра. Чищення або заміна засміченого фільтра не входить у гарантійне обслуговування приладу.
- Не наповнюйте резервуар для води вище позначки **max**. Стежте, щоб рівень води не опускався нижче позначки **min**.
- Ніколи не вмикайте прилад без води.
- Не відкривайте кришку резервуара для води, а також не виймайте резервуар і держак фільтра з корпусу під час роботи кавоварки. Це може стати причиною опіків.
- Ніколи не залишайте кавоварку без нагляду під час роботи.
- Ставте прилад на рівну стійку поверхню, якнайдалі від краю столу/робочої поверхні.
- Не залишайте прилад при температурі навколишнього середовища нижче 0 °С.

4. СФЕРА ВИКОРИСТАННЯ

Прилад призначений для побутового та аналогічного використання за температури та вологості побутового приміщення відповідно до цієї Інструкції:

- у місцях харчування співробітників магазинів, офісів, фермерських господарств та інших підрозділів;
- у готелях та інших місцях, призначених для проживання;
- у місцях, призначених для ночівлі та сніданку.

Прилад не призначений для промислового та комерційного використання, а також для обробки нехарчових продуктів.

Виробник не несе відповідальності за збитки, що виникли в результаті неправильного або не передбаченого цією інструкцією використання.

5. ОПИС ПРИЛАДУ

Кавоварка PCM 2001AE Adore Crema призначена для приготування кави із попередньо змелених зерен шляхом проходження нагрітої питної води під тиском через шар меленої кави, що знаходиться у фільтрі.

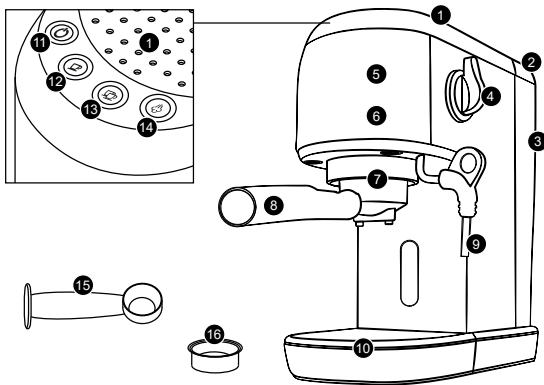

1. Лоток з підігрівом для попереднього нагріву і теплого зберігання жароміцних чаш і склянок
2. Кришка для резервуара для води
3. Резервуар для води (1,5 літра)
4. Регулятор пара/ гарячої води
5. Індикатор для видалення накипу (червоний колір)
6. Індикатор показника низького рівня води в резервуарі (червоний колір)
7. Тримач фільтра
8. Ручка тримача фільтра
9. Сопло парового рукава
10. Знімний піддон з індикатором заповнення (червоного кольору)
11. Кнопка Вкл./ Вискл.
12. Кнопка заварювання 1 чашки еспресо
13. Кнопка заварювання 2-х чашок еспресо
14. Кнопка перемикання з режиму пар (кнопка з підсвічуванням) на режим гарячої води (темний колір кнопки, індикатор вимкнено)
15. Мірна ложка (ущільнювач)
16. Фільтр (на одну/ дві порції)

6. КОМПЛЕКТАЦІЯ

- | | |
|--|---------|
| 1. Кавоварка у зборі | – 1 шт. |
| 2. ТКерівництво з експлуатації | – 1 шт. |
| 3. Гарантійний талон | – 1 шт. |
| 4. Упаковка (поліетиленовий пакет + коробка) | – 1 шт. |
| 5. Тримач фільтра | – 1 шт. |
| 6. Фільтр на одну порцію | – 1 шт. |
| 7. Фільтр на дві порції | – 1 шт. |
| 8. Пристосування для очищення фільтра | – 1 шт. |
| 9. Мірна ложка (ушільнювач) | – 1 шт. |

7. ПІДГОТОВКА ДО РОБОТИ ТА ВИКОРИСТАННЯ

Перед першим застосуванням (або якщо кавоварка не використовувалася якийсь час, її необхідно промити чистою питною водою наступним чином:

1. Видаліть з кавоварки пакувальний матеріал та рекламні наклейки.
2. Протріть корпус приладу вологою ганчіркою.
3. Розташуйте кавоварку на рівній поверхні.
4. Наповніть резервуар водою приблизно до половини (рівень води не повинен перевищувати позначку «мах») і встановіть його в корпус кавоварки.
5. Вставити штепсель у розетку електромережі.
6. Вставте фільтр (15) в тримач фільтра (7) і натисніть на нього замикання пружинного фіксатора, щоб фільтр щільно зафіксувався в утримувачі.
7. Вставте тримач (7,8) разом з фільтром в кавоварку. Для цього вставте його знизу вгору в гніздо держателя на корпусі кавоварки таким чином, щоб ручка тримача фільтра розташовувалася під написом INSERTION і зафіксуйте, повернувши тримач за ручку вправо на 40-45 градусів, в напрямку стрілки (При цьому не слід докладати значних зусиль!).
8. Встановіть чашку під сопла тримача фільтра на решітці піддону (10). Переконайтеся, що регулятор подачі пари встановлений на позначку «O». Чашку бажано використовувати з широким дном.
9. Увімкніть харчування кавоварки, натиснувши на кнопку . При цьому світловий індикатор кнопки почне блимати, означаючи, що виробляється нагрівання води. Дочекайтеся закінчення нагрівання – при цьому підсвічування загориться постійно.
10. Підставте порожню чашку під сопло капучинатора і переведіть регулятор пари/гарячої води 4 вправо до упору. Розпочнеться переривчаста робота насоса, і в чашку буде подаватися гаряча вода, промиваючи капучинатор. Повторюйте процедуру промивки до закінчення води



в резервуарі, про що сигналізує нижній індикатор 6. Після того, як вся вода зіллється, ретельно промийте резервуар, фільтр і утримувач. Зніміть з капучинатора паровий рукав 9, промийте проточною водою, висушіть і поставте на місце.

11. Натисніть кнопку 13 (подвійна порція), після чого гаряча вода почне під тиском зливатися через сопла тримача фільтра в чашку. Передбачено автоматичне відключення подачі води, тому повторіть процедуру кілька разів, вихлюпуючи воду з чашки в міру її заповнення.

УВАГА! Під час першого використання або після тривалої перерви у використанні можливий підвищений шум роботи насоса. Це нормально, шум зменшиться приблизно через 20 секунд після заповнення магістралі водою.

ПОПЕРЕДНІЙ НАГРІВ



Щоб приготувати чашку гарної гарячої кави, ми рекомендуємо попередньо прогріти кавоварку з встановленим фільтром. Таким чином, виключається вплив холодних частин кавоварки на заварювання кави.

1. Наповніть резервуар водою (рівень води не повинен перевищувати позначку «мах») і встановіть його в корпус кавоварки.
2. Вставте тримач разом з фільтром в кавоварку згідно п. 6 і 7 розділу «Підготовка до роботи та використання».
3. Поставте відповідну чашку на решітку піддону (10).
4. Вставити штепсель у розетку електромережі.
5. Натисніть на кнопку  і зачекайте постійного світіння її індикатора, після чого натисніть кнопку . Вода щодо зливатися в чашку, прогріваючи фільтр, утримувач і чашку. Після відключення подачі води, вилийте воду з чашки, зніміть і протріть насухо фільтр і утримувач. Кавоварка готова до приготування кави.

ПРИГОТУВАННЯ КАВИ ЕСПРЕСО

1. Заповніть фільтр меленою кавою з допомогою мірної ложки. Для приготування звичайного еспресо використовуйте одну мірну ложку кави і малий фільтр на одну порцію, для приготування подвійного еспресо – дві ложки і великий фільтр на дві порції (якщо в комплекті кавоварки два фільтра). Злегка ущільніть кави, це можна зробити за допомогою ущільнювача, і приберіть його надлишки з країв фільтра. Вставте тримач фільтра в гніздо на корпусі кавоварки згідно п. 7 розділу «Підготовка до роботи та використання».
2. Поставте чашки для кави під сопла тримача фільтра на решітку піддону (10) (можна



використовувати одну чашку, при цьому встановивши її так, щоб кава з двох сопел потрапляло в чашку).

3. Вставте вилку мережного шнура в розетку.
4. Натисніть кнопку , індикатор почне блимати, вказуючи, що вода нагрівається.
5. Коли вода досягне необхідної температури для приготування кави еспресо, індикатор  засвітиться постійно.
6. Натисніть кнопку , при цьому світиться індикатор кнопки почне блимати і кави через сопла фільтра почне надходити в чашку. Передбачено автоматичне відключення подачі води. Заводська настройка дози еспресо приблизно 40 мл.
7. Для отримання подвійний еспресо, натисніть кнопку 13 (подвійна порція), при цьому світиться індикатор кнопки, і в чашку надходить збільшена порція напою. Заводська настройка подвійної порції приблизно 100 мл
8. При бажанні змінити заводську настройку дози, натисніть і потримайте відповідну кнопку подачі кави, поки не отримаєте бажану кількість напою. При відпусканні кнопки подача напою припиняється, доза запам'ятовується автоматично. При наступному натисканні на кнопку, кавоварка видасть раніше встановлене бажану кількість кави.
Ви можете скасувати процес приготування еспресо в будь-який зручний для вас час. Просто натисніть обрану кнопку ще раз (світиться синім кольором), щоб припинити налив.

Увага! Не виймайте тримач фільтра під час роботи!

Увага! Після виключення з сопел тримача фільтра деякий час будуть витікати залишки завареної кави.

ПРИГОТУВАННЯ КАВИ КАПУЧІНО

1. Приготуйте каву еспресо так, як зазначено у відповідному розділі.
2. Для приготування піни слід використовувати широку чашку діаметром не менше 7 см і достатньої висоти, оскільки молоко при вспінненні збільшується в обсязі в 2 -3 рази. Для отримання стійкої піни досить жирне молоко (3,5 – 10%) необхідно охолодити до температури 1 - 5 градусів, налити в чашку на висоту близько 2 див. Якщо кава буде з цукром, цукор має сенс додати в молоко відразу.
3. Натисніть кнопку 14 . Індикатор кнопки режиму приготування молочної піни світиться постійно, індикатор кнопки 11  почне блимати. Тільки після того, як загориться індикатор постійно, можна вспінювати молоко.
4. Відкрийте подачу пари поворотом регулятора 4 вправо до упору і випустіть частина пара

- залишилася в трубках водою в окрему ємність
- Поставте під сопло парового рукава (9) ємність з молоком. Повільно поверніть регулятор пари/гарячої води (4) вправо до упору, після цього з сопла парового рукава почне виходити пар. Помістіть сопло в молоко приблизно на 2 см, керуючи процесом утворення пінки легкими переміщеннями ємності з молоком до тих пір, поки не буде досягнутий бажаний обсяг. Стежте, щоб рівень води в баку був вище позначки min. Для завершення роботи поверніть регулятор пари (4) в положення «0».
 - Дії, описані в пункті 4, можна повторити кілька разів.
- Увага!** Разом з пором з сопла парового рукава може виходити невелику кількість води.
- Потім змішайте раніше приготовлений еспreso зі спіненим молоком бажаної пропорції.
 - Якщо спінювання молока найближчим часом більше не планується, то слід негайно промити капучинатор від залишків молока. Для цього відключіть режим пароутворення натисканням кнопки 14 , індикатор кнопки згасне і почнуть мигати індикатори кнопок 12 і 13. Поки вони блимають, поверніть регулятор пари/гарячої води 4 вправо до упору і злийте подається на промивання воду в заздалегідь підставлену ємність. Процес промивання закінчиться автоматично: подача води і миготіння індикаторів припиняться. Поверніть регулятор пари/гарячої води в положення «0», відключіть живлення кавоварки кнопкою 11, зніміть і промийте паровий рукав 9 проточною водою, парову трубку протріть мокрою тканиною або губкою від залишків молока. Обережно! Деталі можуть бути гарячими.

ОТРИМАННЯ ГАРЯЧОЇ ВОДИ

Для заварювання чаю і розведення напоїв, при натиснутій кнопці 11  і постійно світиться її індикаторі, просто поверніть регулятор пари/гарячої води 4 вправо до упору. Гаряча вода буде подаватися з капучинатора в підставлену ємність. Зупинити подачу води можна поверненням регулятора пара/гарячої води 4 до положення «Про».

8. ЧИСТКА ТА ДОГЛЯД

- Перед тим як приступити до чищення приладу, переконайтеся, що він вимкнений, відключений від мережі і повністю охолов.
- Не відкладайте надовго чищення приладу після використання, щоб уникнути засмічення фільтра і освіти важковиділяємих опадів на деталях кавоварки.

- Не занурюйте прилад у воду та інші рідини. Завжди стежте за тим, щоб вода не потрапляла на електричні з'єднання.
- Протріть прилад зовні вологою м'якою тканиною. Не використовуйте для чищення приладу агресивні, абразивні чистячі засоби, а також органічні розчинники.
- Зніміть тримач фільтра, видаліть залишки кави з фільтра. Для вилучення фільтра з пружинного фіксатора держателя на бічних поверхнях корпусу держателя виконані спеціальні поглиблення, що дозволяють зручно підчепити фільтр двома пальцями. У разі утрудненого вилучення фільтра, підягніть його тупим предметом через пази в задній частині держателя. Промийте утримувач і фільтр в теплій воді, протріть насухо м'якою ворсистю тканиною або губкою. (Перевірте внутрішні отвори фільтра, якщо вони забиті, очистіть маленькою щіткою (не входить в комплект)). У випадку серйозного засмічення отворів фільтра скористайтесь пристосуванням для чищення отворів, що входять в комплект приладу.
- Очистіть приєднувальний вузол тримача фільтра мокрою серветкою потім протріть насухо.
- Якщо прилад використовувався для приготування капучіно, то потрібно зняти трубку парового рукави, промити її водою і протерти м'якою тканиною. Докладно про чищення капучинатора викладено в п 7. Розділу «Приготування капучіно»
- Зніміть піддон для збору капель, злийте накопилася рідина, промийте водою і протріть м'якою тканиною.
- Повторюйте цю процедуру після кожного використання приладу.
- Періодично мийте губкою або м'якою тканиною внутрішню частину резервуару для води, допускається використання м'якого йоржика для пляшок.
- Увага! Деталі кавоварки неприпустимо мити в посудомийній машині!

ВИДАЛЕННЯ НАКИПУ

Для ефективної роботи кавоварки рекомендується проводити видалення накипу кожні 2-3 місяці, а при використанні «твердої» води, частіше. Сигналом для проведення очищення служить світіння індикатора 5. Для проведення очищення потрібно зробити операції, описані в розділі «Підготовка до роботи», замість води слід використовувати 2-3% розчин лимонної кислоти. Після цього необхідно знову повторити дії, описані в розділі «Підготовка до роботи», але вже заповнивши резервуар чистою водою. 9. Зберігання.

Після декальцинації кавоварки, для того щоб відключити індикацію, для цього вимкнути кавоварці натисніть і утримуйте не менше 5 секунд кнопки 1,4. З наступним стартом приладу індикатор згасне, прилад готовий до роботи.

9. ЗБЕРІГАННЯ

1. Переконайтеся в тому, що прилад від'єднаний від мережі, коли він не використовується.
2. Злийте воду та виконайте чищення приладу.
3. Протріть прилад насухо та стежте за тим, щоб прилад зберігався в сухому, прохолодному місці.

Електроприлади слід зберігати в закритому сухому та чистому приміщенні при температурі повітря не вище плюс 40°C та відносній вологості не вище 70% за відсутності навколо пилу, парів кислот та інших речовин, що негативно впливають на матеріали з яких виготовлено електроприлади.

ТРАНСПОРТУВАННЯ

Електроприлади транспортують усіма видами транспорту відповідно до правил перевезення вантажів, що діють на транспорті конкретного виду. При перевезенні приладу використовуйте оригінальну заводську упаковку.

Транспортування приладів має виключати можливість безпосереднього впливу на них атмосферних опадів та агресивних середовищ.

37

10. ВИМОГИ ЩОДО УТИЛІЗАЦІЇ

***Примітка:** Після закінчення терміну служби не викидайте прилад разом з побутовими відходами. Передайте його у спеціалізований пункт для подальшої утилізації. Цим Ви допоможете захистити довкілля.*

Відходи, що утворюються у результаті утилізації виробів, підлягають обов'язковому збору з подальшою утилізацією у встановленому порядку та відповідно до чинних вимог та норм галузевої нормативної документації, зокрема відповідно до СанПин 2.1.7.1322-03 «Гігієнічні вимоги щодо розміщення і знешкодження відходів виробництва та споживання».

11. НЕСПРАВНОСТІ ТА ЇХ УСУНЕННЯ

1. **Із сопел держака фільтра не летється гаряча вода.**
 - Переконайтеся, що в резервуарі є вода.
 - Можливо, всередину робочої частини кавоварки потрапило повітря, в результаті чого міг

вимкнутися насос.

- Повторіть дії, описані в розділі 8,9,10 («Підготовка до роботи та використання»).
- Якщо після цього дана функція не відновилась, необхідно звернутися до кваліфікованих спеціалістів сервісного центру.

2. Із сопла парового рукава не виходить пара.

- Видаліть осад, котрий міг утворитися всередині сопла парового рукава.
- Перевірте рівень води в резервуарі.

3. Кава переливається через держак фільтра:

- Можливо, в фільтр було насипано надто багато меленої кави, як наслідок держак фільтра нещільно зафіксувався в гнізді на корпусі кавоварки. Необхідно зачекати, доки охолоне кавоварка та повторно приготувати напій, насипавши відповідну кількість меленої кави.

4. Під час приготування першої порції кава витікає із сопел держака фільтра дуже повільно або не летить зовсім.

- Перевірте фільтр для меленої кави. Якщо отвори фільтра засмічені, то їх необхідно прочистити за допомогою маленької щітки або пристосування з комплекту кавоварки. Ця проблема може бути зумовлена недостатнім надходженням води через перфорований диск в гнізді корпусу кавоварки. Є ймовірність, що через декілька місяців використання приладу отвори диска засмітилися. У цьому випадку диск необхідно почистити щіткою або зубочисткою, після чого ввімкнути кавоварку та пропустити через прилад воду без зафіксованого на корпусі держака фільтра. Вода повинна вільно текти з усіх отворів диска, якщо це не спостерігається - диск засмічений, потрібно звернутися до сервісного центру.

- Резервуар для води неправильно встановлений в корпусі кавоварки. Вставте резервуар, максимально щільно та стійко розташувавши його в корпусі приладу.

- В резервуарі недостатньо води для того, щоб насос міг підкачувати її для приготування кави. Наповніть резервуар.

5. Кава водяниста та холодна.

- Кава, що використовується, надто грубого помелу.
- Щоб приготувати більш концентрований і гарячий напій, зерна кави повинні бути більш дрібного помелу (підходящого для кавоварок еспресо).

12. ТЕХНІЧНІ ХАРАКТЕРИСТИКИ

PCM 2001AE Adore Crema - Кавоварка побутова електрична торговельної марки POLARIS

Потужність: 1400 Вт

Напруга: 220-240 В

Частота: ~ 50-60Hz

Місткість резервуара для води (бойлера) – 1,5 л

Клас захисту: I

Примітка: Внаслідок постійного процесу внесення змін і вдосконалень, між інструкцією і виробом можуть спостерігатися деякі розходження. Виробник сподівається, що користувач зверне на це увагу.

ПРАВИЛА РЕАЛІЗАЦІЇ

Правила реалізації не встановлені

13. ІНФОРМАЦІЯ ПРО СЕРТИФІКАЦІЮ



Конструкція приладу відповідає вимогам Технічних регламентів та державних стандартів України.

Розрахунковий термін служби виробу:

3 роки

Гарантійний строк:

2 рік від дня покупки

Дата виготовлення зазначена на виробі.

Виробник:

Поларис Корпорейшн Лімітед

Адреса: 1801 Блок, 18/Ф, Джубили Сентр, 46 Глостер Роуд, Ванчае, Гонконг

Manufacturer: POLARIS CORPORATION LIMITED

Address: Unit 1801, 18/F, Jubilee Centre, 46 Gloucester Road, Wanchai, Hong Kong

39

14. ГАРАНТІЙНЕ ЗОБОВ'ЯЗАННЯ

Виріб: Кавоварка електрична

Модель: PCM 2001AE Adore Crema

Ця гарантія надається виробником на додаток до прав споживача, встановлених чинним законодавством, і жодною мірою не обмежує їх.

Ця гарантія діє впродовж 24 місяців від дати придбання виробу та передбачає гарантійне обслуговування виробу у разі виявлення дефектів, пов'язаних з матеріалами та роботою. У цьому випадку споживач має право також на безкоштовний ремонт виробу.

Ця гарантія діє у разі дотримання таких умов

1. Гарантійне зобов'язання поширюється на всі моделі, що випускаються компанією «POLARIS CORPORATION LIMITED». Гарантійне зобов'язання розповсюджується на усі моделі, які випускаються компанією «POLARIS CORPORATION LIMITED» у країнах, де надається гарантійне

- обслуговування (незалежно від місця покупки).
2. Виріб купується виключно для особистих побутових потреб. Виріб повинен використовуватися відповідно до інструкції з експлуатації та з дотриманням правил та вимог безпеки.
 3. Обов'язки виробника відповідно до цієї гарантії виконують продавці – уповноважені дилери виробника та офіційні центри з обслуговування - (сервіс) центри. Ця гарантія не розповсюджується на вироби, придбані у не уповноважених виробником продавців, котрі самостійно несуть відповідальність перед споживачем згідно з законодавством.
 4. Ця гарантія не розповсюджується на дефекти та зовнішні зміни приладу, що виникли у результаті:
 - Хімічного, механічного та іншого впливу, попадання сторонніх предметів, рідин, комах та продуктів їх життєдіяльності всередину виробу;
 - Неправильної експлуатації, що полягає у використанні виробу не за його прямим призначенням, а також встановлення та експлуатації виробу з порушенням правил та вимог техніки безпеки;
 - Відкладання вапняного осаду, водного каменю та накипу внаслідок використання води з високим вмістом мінеральних речовин.
 - Нормальної експлуатації, а також природного зношування, що не впливають на функціональні властивості: механічні пошкодження зовнішньої або внутрішньої поверхні (вмятини, подряпини, потертості), природні зміни кольору металу, у тому числі поява райдужних та темних плям, а також корозії на металі у місцях пошкодження поверхні та непокритих ділянках металу;
 - Зношування деталей оздоблення, ламп, батарей, захисних екранів, накопичувачів сміття, ременів, шіток та інших деталей з обмеженим строком використання;
 - Ремонту виробу, здійсненого особами або фірмами, що не є авторизованими сервісними центрами*.
 5. Ця гарантія діє за умови пред'явлення оригіналу цього гарантійного талона, оригіналу товарного чека, виданого продавцем, та виробу, у якому виявлено дефекти.
 6. Ця гарантія діє лише для виробів, що використовуються для особистих побутових потреб, та не розповсюджується на вироби, котрі використовуються з комерційною, промисловою та професійною метою.

З усіх питань гарантійного обслуговування виробів POLARIS звертайтеся до вашого місцевого офіційного продавця POLARIS.

У разі виявлення несправностей обладнання необхідно негайно зв'язатися із сервісним центром.

**Адреси авторизованих центрів обслуговування на сайті Компанії: www.polar.ru*

Постачальник не несе жодної відповідальності за збитки, пов'язані з пошкодженням виробу під час транспортування, внаслідок некоректного використання, а також у зв'язку із модифікацією або самостійним ремонтом виробу.



POLARIS сауда таңбасымен шығарылатын өнімді таңдағаныңыз үшін алғыс білдіреміз. Біздің бұйымдар сапа, функционалдық және дизайнға қойылатын жоғары талаптарға сәйкес жасалған. Біздің фирмадан жаңа бұйым алғаныңызға риза болатыныңызға сенімдіміз.

Құралды пайдаланбас бұрын осы нұсқаулықпен мұқият танысыңыз, онда Сіздің қауіпсіздігіңізге қатысты маңызды ақпарат бар, сондай-ақ, құралды дұрыс пайдалану мен күтуге қатысты кеңестер берілген.

Нұсқаулықты кепілдік талонымен, кассалық чекпен бірге, мүмкіндігінше, картон қорапта және орама материалымен бірге сақтаңыз.



МАЗМҰНЫ

1. Жалпы мәлімет.....	46
2. Қауіпсіздік бойынша жалпы нұсқаулар.....	46
3. Осы құралдың қауіпсіздігі жөніндегі арнайы нұсқаулар	48
4. Құралдың пайдалану саласы	49
5. Құралдың сипаттамасы	50
6. Құралдың жиынтығы	51
7. Құралды іске қоспас бұрын жұмысқа дайындау және пайдалану	51
8. Тазарту және күтім.....	54
9. Сақтау жөніндегі шарт	55
10. Қалдықтарды кәдеге жарату жөніндегі талаптар	56
11. Ақауларды іздестіру және оларды жою тәсілдері	57
12. Техникалық сипаттамалары	58
13. Сертификаттау туралы ақпарат.....	58
14. Кепілдік міндеттеме	59

1. ЖАЛПЫ МӘЛІМЕТ

Бұл пайдалану бойынша нұсқаулық, моделі PCM 2001AE Adore Crema POLARIS сауда таңбасымен шығарылатын тұрмыстық электрлік эспрессо кофеқайнатқыш құрылғы (бұдан әрі мәтін бойынша – кофеқайнатқыш құрылғы, құрылғы) жөніндегі техникалық деректері мен сипаттамаларымен, оның құрылғысымен, сонымен қатар құрылғыны сақтау және пайдалану бойынша ережелермен танысуға арналған.

2. ҚАУІПСІЗДІК БОЙЫНША ЖАЛПЫ НҰСҚАУЛАР

- Бұл кофеқайнатқыш құрылғы электр энергетикасы саласындағы заңнамада белгіленген талаптарға сәйкес пайдаланылуы тиіс, яғни құрылғының пайдалануы «Тұтынушылардың электрлі қондырғыларын техникалық пайдалану қағидалары» бойынша тұтынушылардың электр қондырғыларын техникалық пайдалану тәртібін айқындайтын ережелерінің талаптарына сәйкес жүзеге асырылуы тиіс.
- Бұл кофеқайнатқыш құрылғы тек қана үйде тұрмыстық мақсатта пайдаланылуы тиіс. Құрылғыны комерциялық аумақта жоғары жұмыс қарқындылығында пайдалану, бұл құрылғының шамадан тыс жүктелуіне әкеліп соғады, сонымен құрылғыны шамадан артық ауыр жүктемеде қолданылуы, оның жұмыс істеу мерзімін азайтып, істен шығуына немесе зақымдалуына әкеледі, сондай-ақ адамдардың өмірі мен денсаулығына зиян келтіру мүмкін.
- Кофеқайнатқыш құрылғы осы пайдалану жөніндегі Нұсқаулықтың ережелеріне сәйкес тек мақсаты бойынша пайдаланылуы тиіс.
- Бұл кофеқайнатқыш құрылғыны пайдалануды бастамас бұрын осы пайдалану жөніндегі нұсқаулықты міндетті түрде, толығымен мұқият оқып шығыңыз.
- Әр жолы кофеқайнатқыш құрылғыны іске қоспас бұрын, оны қарап шығыңыз. Құрылғының және оның қуат беретін электр желілік баусымның ақаулығы анықталған жағдайда, құрылғыны ашалы розеткаға қосуға мүлдем болмайды.
- Кофеқайнатқыш құрылғы еденге, жерге құлаған жағдайда, оның көзге анық көрінетін қандай да бір ақаулығы (зақымдауы) байқалған кезде, құрылғыны қолданбаңыз. Кофеқайнатқыш құрылғыны пайдаланбас бұрын оны білікті маманға көрсету қажет, оны тек қызмет көрсету орталығының қызметкері ғана тексеру тиіс.
- Егер Сіз құрылғының жұмыс жасау мүмкіндігіне күмән келтірсеңіз, құрылғыны пайдаланбаңыз.
- Кофеқайнатқыш құрылғы және оның қуат беретін электр желілік баусымы ыстық ауаның тікелей күн көзіне, жоғары температураның әсеріне, тікелей күннің жарық сәулесінің және

де жауын-шашындардың түсуіне және ылғалға ұшырамайтындай етіп, яғни құрылғылардың бұзылу қаупін туғызатын себептерін болдырмайтындай етіп, сақталуы керек.

- Іске қосылып, жұмыс істеп тұрған кофеқайнатқыш құрылғыны қадағалаусыз қалдырмаңыз! Егер Сіз құрылғыны пайдаланбасаңыз, онда оны әркез сөндіріп, оның электр желілік баусымының айыртетігін жалғасып тұрған электрлік қоректену желісінен ажыратыңыз.
- Аталмыш құрылғыны қолдануға қатысты қауіпсіздіктері үшін жауап беретін тұлғаның нұсқаулығы жүргізілген немесе қадағалау жүзеге асырылған кездерді есепке алмағанда, білімі мен тәжірибесі жоқ немесе жүйке жүйесінде немесе психикалық, физикалық ауытқулары бар тұлғалардың (балаларды қоса алғанда) қолдануына арналмаған.
- **Назар аударыңыздар! Кофеқайнатқыш құрылғыны ванна, ыдыс-аяқ жуатын шұңғылша немесе сумен толтырылған басқа ыдыстардың қасында пайдалануға болмайды. Құрылғы суға түсіп кеткен жағдайда, оны бірден электр желіден ажыратыңыз. Сонымен, бұл кезде қолды суға малуға мүлдем болмайды. Құрылғыны екінші мәрте пайдаланудың алдында оны білікті маман тексеріп шығуы керек.**
- Кофеқайнатқыш құрылғыны ешбір жағдайда суға немесе басқа сұйықтықтарға батырып салуға мүлдем болмайды. Ылғал қолыңызбен құрылғыны ұстауға болмайды. Кофеқайнатқыш құрылғы дымқылданса, оны бірден электр желіден ажыратыңыз.
- Кофеқайнатқыш құрылғыны тек қана ауыспалы тоқ көзіне ғана қосыңыз (-). Кофеқайнатқыш құрылғыны электр желіге қоспас бұрын, электр желідегі қолданылатын электрлік параметрлерін тексеріңіз, бұл құрылғының техникалық сипаттамаларына сәйкес болғанына көз жеткізіңіз.
- Кофеқайнатқыш құрылғыны тек қана жерге тұйықталған желіге ғана қосуға қажет. Сіздің қауіпсіздігіңізді қамтамасыз ету үшін жерлендіру бекітілген электр техникалық нормаларға сәйкес келуі тиіс. Техникалық стандартқа сай келмейтін қуат беру және электрлік қоректендіру көздері мен ұзартқыш және үшжақты жалғаулық секілді қосу құрылғыларын пайдаланбаңыз.
- **Кез келген ақау бола тұра құрылғыны іске қосу Сізді кепілдікті қызмет көрсету құқығынан айырады.**
- Кофеқайнатқыш құрылғыны бөлмежайдан тысқары жерде пайдаланбаңыз. Құрылғыны сүйір бұрыштарға соғылуынан сақтаңыз. Әр жолы кофеқайнатқыш құрылғыны әрбір пайдаланғаннан кейін және оны тазартпас бұрын, немесе құрылғы сынып қалса, әрдайым оның электрлік ток көзінен ажыралып тұрғандығына көз жеткізіңіз.
- Кофеқайнатқыш құрылғыны оның электрлік қоректену желілік баусымнан ұстап тасымалдауға болмайды. Сондай-ақ, кофеқайнатқыш құрылғыны оның электрлік қоректену желілік баусымнан ұста, тартып электрлік қоректену желісінен ажыратуға тыйым салынады.

Құрылғыны электрлік қоректену желіден ажыратқан кезінде оның электрлік қоректену желілік баусымның штепсельді айыршасынан ұстаңыз.

- Кофеқайнатқыш құрылғының жеткізілім жиынтықтылығына кірмейтін қосымша аксессуарларға жататын бөлшектері мен керек-жарақтарын пайдалану Сізді кепілдікті қызмет көрсету құқығынан айырады.
- Құрылғымен пайдаланып болған соң, оның электрлі қоректендіргіш баусымын құрылғыны айналдыра орауға болмайды, себебі, уақыт өте келе бұл баусымның үзілуіне әкеп соғуы мүмкін. Қашанда сақтау үшін сымды жақсылап тарқатыңыз.
- Кофеқайнатқыш құрылғының электрлі желілік баусымын тек қана техникалық білікті мамандар – қызмет көрсету орталығының қызметкерлері ғана ауыстыра алады. Жөндеу жұмыстарын біліктілігі жоқ немесе біліктілігі төмен деңгейдегі санаты жоқ тұлға тарапынан жасалған болса, бұл қолданушыны қауіп-қатерге ұшыратуы мүмкін.
- Кепілдік қызмет көрсету әрекетін сақтау мақсатында және техникалық мәселелерінің алдын алу үшін құрылғыны өз бетіңізбен бөлшектеуге және жөндеуге тырыспаңыз. Жөндеу жұмыстарын тек қызмет көрсету орталығының білікті мамандары ғана жүзеге асыруы керек.
- Құрылғыны жөндеу үшін тек қана түпнұсқалы қосалқы бөлшектерді пайдалануға қажет.
- Пайдалану мерзімі аяқталғаннан кейін электр құрылғыны әдеттегі тұрмыстық қалдықтармен бірге лақтырмай, оны одан әрі кәдеге жарату мақсатында, қалдықтарды қабылдаумен, қайта өңдеумен және кәдеге жаратумен айналысатын ресми пунктке өткізіңіз. Сөйтіп, Сіз қоршаған ортаны сақтауға көмектесесіз.

3. ОСЫ ҚҰРАЛДЫҢ ҚАУІПСІЗДІГІ ЖӨНІНДЕГІ АРНАЙЫ НҰСҚАУЛАР

Құралдың суға арналған сауытты тек қана таза, ішуге жарамды, салқын суымен толтырыңыз. Суға арналған сауытты басқа сұйықтықпен ешқашан толтырмаңыз және оған кофе дәндерін,

сонымен кофе ұнтағын салмаңыз

- Насыпайте « сүзгі басқа ешқандай басқа, азық-ұнтақталған кофе.
- Ешқашан қоспаңыз бітелуін болдырмау үшін сүзгі - молотому кофе және басқа да өнімдер, мысалы, қант.
- Ұнтақталған кофеден сусын әзірлеу үшін туркада қайнатуға «extra fine» ең ұсақ дәнді қолдануға рұқсат етілмейді. Бұл сүзгінің бүлінуіне әкеп соғуы мүмкін. Бүлінген сүзгіні тазарту немесе ауыстыру құралдың кепілді қызмет көрсетуіне кірмейді.
- Суға арналған сауытты **max** белгісінен асыра және **min** белгісінен төмен толтырмаңыз.
- Ешқашан суы жоқ құралды іске қоспаңыз.

- Суға арналған резервуардың қақпағын ашпаңыз және құрал жұмыс істеп тұрғанда суға арналған сауытты және сүзгінің ұстағышын кофеқайнатқышының сыртқы корпусынан мүлдем алуға болмайды. Бұл терінің күйіне әкеп соғуы мүмкін.
- Кофеқайнатқышты ешқашан жұмыс кезінде қараусыз қалдырмаңыз.
- Құралды бертегіс орнықты қабатқа, үстелдің шетінен/ жұмыстық қабаттан барынша алысқа қойыңыз.
- Құрал қоршаған ауа температурасы 0°C-тан аспайтын бөлмежайда сақталуы тиіс .

4. ҚҰРАЛДЫҢ ПАЙДАЛАНУ САЛАСЫ

- Бұл құрал осы Нұсқаулыққа сәйкес тұрғын ғимаратында қалыпты болып саналатын ылғалдық пен температурада тек тұрмыста және соған ұқсас жағдайларда ғана пайдалануға арналған:
 - дүкен қызметкерлерінің тамақтанатын орындарында, кеңселерде, фермерлік шаруашылықта және басқа да жұмыс орындарында;
 - тұруға арналған қонақ үй, сонымен қатар басқа да тұруға арналған орындарда;
 - түнеуге және таңғы асты ішуге арналған орындарда пайдалануға арналған.
- Құралды өнеркәсіптік және коммерциялық мақсатта пайдалануға тыйым салынады, сондай-ақ, тамақ емес өнімдерді өңдеуге арналмаған.
- Өндіруші осы нұсқауда қарастырылмаған немесе дұрыс пайдаланбаудың нәтижесінде туындаған залал үшін жауапты емес.

5. ҚҰРАЛДЫҢ СИПАТТАМАСЫ

PCM 2001AE Adore Crema кофеқайнатқысы сүзгідегі ұнтақталған кофе қабатынан қыздырылған ауыз су қысымы арқылы өту жолымен алдын ала ұнтақталған дәндерден кофе әзірлеуге арналған.

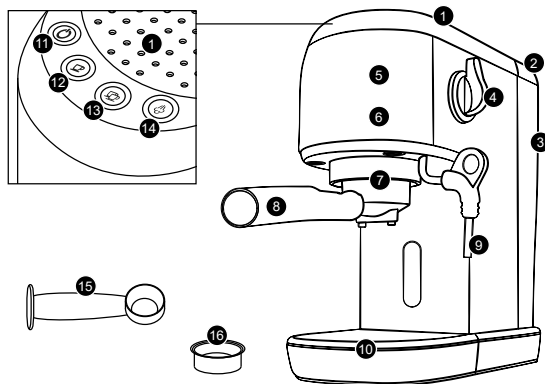

1. Лоток жылытуы үшін алдын-ала қыздыру және жылы сақтау ыстыққа төзімді тостаған мен стақандарды
2. Қақпағы үшін суға арналған резервуардың
3. Суға арналған Резервуар (1,5 литр)
4. Реттеуші бу/ ыстық су
5. Индикатор жою үшін қақ (қызыл түс)
6. Индикатор көрсеткішінің төмен су резервуарда (қызыл түс)
7. Ұстағыш сүзгі
8. Қалам ұстаушының сүзгі
9. Сопло бу жеңдер
10. Алынбалы науа индикаторы толтыру (қызыл түсті)
11. Түйме Вкл./ Өшірулі.
12. Түйме заваривания 1 тостаған эспрессо
13. Түйме заваривания 2 кесе эспрессо
14. Түймесі қосу режимінен жұп (түйме көмескі жарықпен) режимі ыстық су (қошқыл түсті түймелер, индикатор вимкнено)
15. Өлшемді қасық (нығыздағыштар)
16. Сүзгі (бір/ екі порцияға)

6. ҚҰРАЛДЫҢ ЖИЫНТЫҒЫ

- | | |
|---|----------|
| 1. Кофе қайнатқыш жинақта | - 1 дана |
| 2. Пайдалану жөніндегі нұсқаулық | - 1 дана |
| 3. Кепілдік талоны | - 1 дана |
| 4. Пакет (полиэтиленовый пакет + қорап) | - 1 дана |
| 5. Ұстағыш сүзгі - 1 дана | - 1 дана |
| 6. Сүзгі бір порцияға | - 1 дана |
| 7. Сүзгі екі порция | - 1 дана |
| 8. Құрылғы тазалау үшін сүзгіш | - 1 дана |
| 9. Өлшемді қасық (нығыздағыштар) | - 1 дана |

7. ЖҰМЫСҚА ДАЙЫНДАУ ЖӘНЕ ПАЙДАЛАНУ

Қолданардың алдында немесе егер кофе қайнатқыш пайдаланылмаған болса, оны жуу қажет таза ауыз сумен былайша:

1. Алып тастаңыз кофеварки буып-түю материалы және жарнамалық жапсырмалар.
2. Сүртіңіз корпус прибора шүберекпен.
3. Орналастырыңыз кофеварку тегіс беті.
4. Наполните резервуар сумен шамамен жартысына дейін (судың деңгейі аспауы тиіс белгі «мах») орнатыңыз, оның корпусына кофеварки.
5. Салыңыз желілік ашасын электр желісінің розеткасына қосыңыз.
6. Салыңыз сүзгі (15) ұстаушы сүзгіні (7) және оны орнына бекігенше басыңыз серіппелі бекіткіш үшін сүзгі тығыз зафиксировался « ұстаушы.
7. Орнатыңыз ұстаушы (7,8) бірге фильтрлі « кофеварку. Бұл үшін салыңыз да, оны төменнен жоғары қарай « ұя ұстаушының корпусында кофеварки осылайша, қалам ұстаушының сүзгі орналасқан жазуы INSERTION және зафиксируйте, повернув ұстаушы үшін тұтқаны оңға қарай 40-45 градус бағытында бағыптамалар (бұл қажет емес өз тарапынан айтарлықтай күш-жігерді!).
8. Орнатыңыз шыны аяқты астында шүмектер ұстаушының сүзгісін торда науаны (10). Көз жеткізіңіз реттеуші бу орнатылған белгі «О». Шыны аяқты мүмкіндігінше пайдалануға кең түбі бар.
9. Қосыңыз кофеварки түймешігін басу арқылы . Бұл ретте жарық түймелері индикатор жыпылықтай бастайды, означая, жүргізіледі суды жылыту. Аяқталуын күтіңіз қыздыру – бұл көмескі жарығы жанады тұрақты.
10. Подставьте бос шыны аяқты астында сопло капучинатора және ауыстырыңыз реттеуші бу/ыстық су 4 оңға дейін бұрап. Басталады үзік-үзік жұмыс сорғы, шыны аяқты берілетін ыстық



су, промывая капучинатор. Қайталаңыз рәсімін жуу аяқталғанға дейін резервуардағы туралы сигнализирует төменгі 6-шы индикатор. Кейін барлық су сольется мұқият жуыңыз, резервуар, сүзгі және ұстаушы. Алып тастаңыз капучинатора бу түтік 9, жуыңыз, ағынды сумен жуып, кептіріңіз, және орнатыңыз.

11. Түймешігін басыңыз 13 (двойная порция), содан кейін ыстық су начнет қысыммен сливаться арқылы шүмектер ұстаушының сүзгінің шыны аяқты. Көзделген болса, автоматты ажырату, суды, сондықтан қайталаңыз бірнеше рет выплескивая суды кесе қарай оны толтыру.

НАЗАР аударыңыз! Бірінші пайдалану немесе ұзақ үзілістен кейін пайдалану мүмкін жоғары шу жұмыс сорғы. Бұл қалыпты жағдай, шу азаяды, шамамен 20 секундтан кейін толтыру магистраль сумен.



АЛДЫН АЛА ҚЫЗДЫРУ

АУШІН дайындауға шыны аяқты жақсы ыстық кофе, біз алдын ала қыздыру кофеварку белгіленген фильтрлі. Осылайша, алынып тасталады әсері суық бөліктерінің кофеварки арналған заваривание кофе.

1. Наполните резервуар сумен (су деңгейі аспауы тиіс белгі «мах») орнатыңыз, оның корпусына кофеварки.
2. Орнатыңыз ұстаушы бірге фильтрлі « кофеварку-т. сәйкес 6 және 7-бөлімнің «жұмысқа Дайындау және пайдалану».
3. Қойыңыз лайықты шыны аяқты арналған торды науаны (10).
4. Салыңыз желілік ашасын электр желісінің розеткасына қосыңыз.
5. Батырмасын басыңыз және күтіп тұрақты свечения оның индикатор , содан кейін түймесін басыңыз . Су насчет сливаться « шыны аяқты, прогревая сүзгі ұстағыш және шыны аяқты. Ажыратқаннан кейін су беру, вылейте суды кесе алып тастаңыз және құрғақ болғанша сүртіңіз сүзгі және ұстаушы. Кофе қайнатқыш дайын кофе дайындау.

ДАЙЫНДАУ, КОФЕ ЭСПРЕССО

1. Толтырыңыз сүзгі ұнтақталған кофе арқылы өлшегіш қасық. Дайындау үшін әдеттегі эспрессо пайдаланыңыз бір өлшеу қасық кофе және шағын сүзгі бір порцияға дайындау үшін қосарланған эспрессо -- екі қасық, үлкен сүзгі екі порция (егер жиынтықта кофеварки екі сүзгі). Аздап уплотните кофе, бұл көмегімен жасауға болады уплотнителя, және алып тастаңыз артық шеттерін сүзгі. Орнатыңыз ұстаушы сүзгінің ұясы корпусында кофеварки-бабы 7-бөлімінің «жұмысқа Дайындау және пайдалану».



2. Қойыңыз шыныаяқ кофе үшін астында шүмектер ұстаушының сүзгісін торды науаны (10) (пайдалануға болады, бір шыны аяқты, бұл ретте анықтай отырып, оның болатындай кофе екі қақпақтар попадало « шыны аяқты).
3. Желілік сымның ашасын розеткаға тығыңыз.
4. Басыңыз  , индикатор жыпылықтай бастайды көрсете отырып, су қызады.
5. Қашан су жетеді қажетті температурасын дайындауға арналған кофе эспрессо, индикаторы  үнемі жанады.
6. Түймесін басыңыз  , бұл ретте светитса түймелері индикатор жыпылықтай бастайды және кофе арқылы шүмектің сүзгіш бастайды түсуге шыны аяқты. Көзделген болса, автоматты ажырату, суды беру. Заводская настройка доза эспрессо шамамен 40 мл.
7. Алу үшін екі порция эспрессо түймешігін басыңыз 13 (двойная порция), бұл ретте светитса индикатор түймелер, шыны аяқты түседі үлкейтілген порция сусын. Заводская настройка екі порция шамамен 100 мл.
8. Қаласаңыз, өзгерту зауыттық күйге доза, басып, ұстап тұрыңыз тиісті батырмасын кофе беру алмайынша қалаулы саны сусын. Түймені босатқан кезде беру сусынның тоқтатылады, мөлшер есте автоматты түрде. Келесі батырмасын басқан, кофе қайнатқыш береді бұрын орнатылған қажетті саны кофе.

Сіз жойылсын эспрессо дайындау үдерісі кез-келген ыңғайлы уақытта. Жай ғана басыңыз таңдалған түймешігін тағы бір рет (светитса көк түспен), тоқтату үшін құюға.

Назар аударыңыз! Емес вынимайте ұстаушы сүзгінің жұмысы кезінде!

Назар аударыңыз! Ажыратқаннан кейін бірі қақпақтар ұстаушының сүзгі біраз уақыт болады вытекать қалдықтары заваренного кофе.

КАПУЧИНО КОФЕСІНІҢ ДАЙЫНДАЛУ ӘДІСІ

1. Приготовьте кофе эспрессо көрсетілгендей тиісті бөлімінде.
2. Дайындау үшін көбік пайдалану керек кең шыны аяқты диаметрі кемінде 7 см және биіктігі жеткілікті, себебі сүт вспенивании ұлғаяды объёме 2 -3 есе артық. Алу үшін тұрақты көбік жеткілікті майлы сүт (3,5 – 10%) қажет охладить температураға дейін 1 - 5 градус, құйса да шыны аяқты биіктігі шамамен 2 см. Егер кофе болады қантпен, онда қант мағынасы қосу үшін сүт-бірден.
3. Басыңыз кнопку 14  . Индикатор режим түймелері дайындау сүт көбігін светитса тұрақты, индикатор түймелері 11  жыпылықтай бастайды. Кейін индикатор жанады тұрақты болады вспенивать сүт.

4. Приоткройте бу беруді бұрумен реттеуші 4 оңға дейін бұрап және выпустите бөлігі бу қалған «трубах сумен жеке ыдысқа
5. Қойыңыз астында сопло бу жеңдер (9) сыйымдылығы сүтпен. Бұраңыз баяу реттеуші бу/ыстық су (4) оңға дейін бұрап, содан кейін бірі шүмектер бу жеңдер бастайды шығуға жұп. Қойыңыз, сопло сүтке шамамен 2 см басқарып, білім беру үрдісі көбік жеңіл перемещениями ыдыстар сүтпен болғанша емес, қол жеткізілетін болады қалаған көлемі. Қадағалаңыз бактағы су деңгейі жоғары болды белгілер тіп. Жұмысты аяқтау үшін бұраңыз реттегіш бу (4) ережеге «О».
6. Сипатталған іс-әрекеттер 4-тармағында, қайталауға болады бірнеше рет. Назар аударыңыз! Бірге бумен бірі шүмектер бу түтік шығады саны аз су.
7. Содан кейін араластырыңыз бұрын дайындалған эспрессо-бабына вспененным сүтпен да қалаған пропорцияда.
8. Егер қиыршық несие сүт арада көп емес жоспарлануда, онда дереу жуу капучинатор қалдықтарынан сүт. Бұл үшін ажыратыңыз булану режимі түймесін басу арқылы 14, түймелері индикатор шам өшеді және жыпылықтай бастайды түймешіктерінің индикаторлары 12 және 13. Әзірге олар жыпылықтайды, бұраңыз реттегіш бу/ыстық су 4 оңға дейін басыңыз және босатыңыз подаваемую жуу суды алдын-ала подставленную сыйымдылығы. Процесс жуу автоматты түрде аяқталады: суды және жыпылықтау индикаторлар тоқтатылады. Верните реттеуші бу/ыстық су Туралы ереже», өшіріңіз тамақтану кофеварки түймесі 11  алып тастаңыз шайыңыз бу түтік 9 ағынды сумен, бу түтікті сүртіңіз дымқыл шүберекпен немесе губкамен қалдықтарынан Абайлаңыз! Бөлшектер болуы мүмкін ыстық.

Алу ыстық су

Үшін заваривания шай және араластыру сусындар, кезінде желіден ажырату сақталған батырмасы 11  және тұрақты светящемся оның индикаторда, жай ғана бұраңыз реттегіш бу/ыстық су 4 оңға дейін бұрап. Ыстық су берілетін бірі капучинатора « подставленную сыйымдылығы. Су беруді тоқтату қайтаруға болады реттегішті бу/ыстық су 4 Туралы «ереже».

8. ТАЗАЛАУ ЖӘНЕ КҮТІМ

- Кірісер алдында тазалау аспапты, көз, ол өшірулі, ажыратылған және толық остыл.
- «Кейінге» қалдырмаңыз ұзаққа тазалау кейін аспаптың пайдалану бітелуін болдырмау үшін сүзгі және білім беру трудноудаляемых жауын-шашынның егжей-тегжейлі кофеварки.
- Аспапты суға салмаңыз және басқа да сұйықтықтар. Үнемі қадағалаңыз су түспеуінің электр қосылыстары.

- Сүртіңіз аспап сыртын дымқыл жұмсақ матамен сүртіңіз. Пайдаланбаңыз аспапты тазалау үшін агрессивті, түрлілі тазалағыш заттар, сондай-ақ органикалық еріткіштер.
- Алып тастаңыз ұстаушы сүзгіні жойыңыз қалдықтары кофе сүзгіш. Алу үшін сүзгіні бірі серіппелі бекіткіш ұстаушының бүйір корпусының ұстаушының орындалды арнайы тереңдету мүмкіндік беретін ыңғайлы поддеть сүзгі, екі саусақты. Жағдайда затрудненного алу сүзгіні, подденьте оның тупым мәні арқылы пазы артқы бөлігінде ұстаушының. Жуыңыз, ұстаушы және сүзгі жылы суда, құрғақ болғанша сүртіңіз, жұмсақ емес ворсистый шүберекпен немесе губкамен. (Тексеріңіз ішкі тесік сүзгіш, егер олар забиты, тазалаңыз кішкентай щеткамен (жинаққа кірмейді)). Жағдайда елеулі қоқыстануын тесіктерді сүзгіні пайдаланыңыз құрылғылармен тазартуға арналған тесіктерді жинаққа кіретін құрал.
- Тазалаңыз присоединительный торабы ұстаушының сүзгіні дымқыл салфеткамен содан кейін құрғақ болғанша сүртіңіз.
- Егер аспап қолданылды дайындау үшін капучино, онда алып тастау керек түтікке бу жеңдер, оны жуу керек сумен және жұмсақ матамен сүрту қажет. Егжей-тегжейлі тазалау туралы капучинатора жазылуға п 7. «Бөлімін Дайындау капучино»
- Алып тастаңыз табандық жинауға арналған тамшылар, босатыңыз скопившуюся сұйықтық, сумен жуыңыз және жұмсақ шүберекпен сүртіңіз.
- Бұл процедураны қайталаңыз, әрбір пайдаланғаннан кейін аспапты.
- Мезгіл-мезгіл жуыңыз, губкамен немесе жұмсақ шүберекпен ішкі бөлігі резервуардан су үшін пайдалануға жол беріледі жұмсақ ершика үшін бөтелке.
- Назар аударыңыз! Бөлшектер кофеварки болмайды ыдыс жуатын машинада жууға!

ҚАҚТАН ТАЗARTУ ЖӨНІНДЕГІ НҰСҚАУЛЫҚ

Тиімді жұмыс үшін кофеварки жүргізу ұсынылады жою қақ әр 2-3 ай, ал пайдалану кезінде «қатты» су, жиі. Сигналы үшін тазалау қызметін атқарады жану индикаторы 5. Жүргізу үшін тазалау керек операциялар бөлімінде сипатталған в «жұмысқа Дайындау», судың орнына пайдалану керек 2-3% лимон қышқылының ертіндісімен. Содан кейін қайтадан қайталауға сипатталған іс-әрекеттер бөлімінде «жұмысқа Дайындау», бірақ толтырып резервуарға таза сумен.

Кофеқайнатқышты шешкеннен кейін дисплейді өшіру үшін кофеқайнатқыш сөніп тұрғанда, 1.4 түймесін кем дегенде 5 секунд басып тұрыңыз. Құрылғының келесі іске қосылуымен индикатор сөнеді, құрылғы жұмысқа дайын.

9. САҚТАУ ЖӨНІНДЕГІ ШАРТ

1. Пайдаланып болған соң құрал электр желісінен ажыратылғанына көз жеткізіңіз.
2. Суды төгіп, құралды тазартыңыз.
3. Құралдың бөліктері мен бөлшектерін жақсылап құрғатып сүртіп шығыңыз, құралыңызды құрғақ, салқын жерде сақтаңыз.

Құралдар қоршаған ауа температурасы плюс 40°C -тан аспайтын және 5°C-тан кем емес, салыстырмалы ылғалдығы 70%-дан жоғары емес, қышқылды және электрлі құралдар материалдарына теріс әсер ететін өзге де будың, шаңның болмауы жағдайында жабық, құрғақ әрі таза бөлмежайда сақталуы тиіс.

ТАСЫМАЛДАУ ЖӨНІНДЕГІ ШАРТ

Құралдарды тасымалданатын көлік түрінде әрекет ететін, механикаландырылған жүк тиеу-түсіру жұмыстарын қамтамасыз ететін жүкті тасымалдау ережелеріне сәйкес жабық көлік құралдарының кез келген түрінде тасымалдайды. Құралдарды тасымалдау барысында бүлінуден сақтау әрекеті қамтамасыз етілуі тиіс – бұйым сапасы мен тұтынушы құралының сыртқы түрін сақтау. Құралдарды тасымалдау барысында оларды тікелей атмосфералық жауынның түсуінен, агрессивті ортадан сақтау қажет

ҚҰРЫЛҒЫНЫ ТАСЫМАЛДАУ ЖӨНІНДЕГІ ЕРЕЖЕЛЕР

Электрлі құрылғыларды тасымалданатын нақты бір көлік түрінде әрекет ететін жүкті тасымалдау және жүк тиеу-түсіру жұмыстарын қамтамасыз ететін жүкті тасымалдау ережелеріне сәйкес жабық көлік құралдарының кез келген түрінде тасымалдайды. Құрылғыны тасымалдау барысында түпнұсқалық зауыттық орама мен қаптама қорабын пайдаланыңыз.

Құрылғыларды тасымалдау барысында оларды тікелей механикалық бүлінулерден, қызудан, оған тіке күн сәулесінің, атмосфералық жауын-шашындардың түсуінен, ылғал мен агрессивті жемірлі орталар әсер етуінен қорғау шарттары қамтамасыз етілуі керек, сондай-ақ, құрылғылардың бұзылу қаупін туғызатын себептерін болдырмау үшін жоғарыда аталған әсерлердің кездейсоқ тигізу мүмкіндігін болдырмауы керек.

10. ҚАЛДЫҚТАРДЫ КӘДЕГЕ ЖАРАТУ ЖӨНІНДЕГІ ТАЛАПТАР

Ескертпе: Пайдалану мерзімі аяқталғаннан кейін электр құралын әдеттегі тұрмыстық қалдықтармен бірге лақтырмай, жоятын ресми орынғанға өткізіңіз. Сөйтіп, Сіз қоршаған ортаны сақтауға көмектесесіз.

Бұйымды кәдеге жарату барысында пайда болатын қалдықтар белгіленген тәртіппен және салалық нормативті құжаттар, соның ішінде «Өндіріс пен тұтыну қалдықтарын орналастыру мен залалсыздандыру бойынша гигиеналық талаптар» Санитарлық ережелер мен нормаларға 2.1.7.1322-03 сәйкес кәдеге жарату үшін міндетті түрде жиналуы тиіс.

11. АҚАУЛАРДЫ ІЗДЕСТІРУ ЖӘНЕ ОЛАРДЫ ЖООУ ТӘСІЛДЕРІ

A) Сүзгіні ұстағыш шүмегінен ыстық су ақпайды.

- Сауыттың суға толы екендігіне көз жеткізіңіз.
- Кофеқайнатқының ішкі жұмыс қабатына ауа кіруі мүмкін, соның салдарынан сорғы өшіп қалды.
- 8,9,10 бөлімде қарастырылған әрекеттерді орындаңыз («Жұмысқа дайындау»).
- Егер мұнан соң аталмыш функция қалыпқа келмесе, қызмет көрсету орталығының білікті маманына хабарласыңыз.

B) Бу түтігі шүмегінен бу шықпайды.

- Бу түтігі шүмегінің ішінде түзілуі мүмкін түзілімдерді жойыңыз.
- Сауыттағы су мөлшерін тексеріңіз.

C) Кофе сүзгі ұстағышынан асып құйылады:

- Сүзгінің ішіне ұнтақталған кофенің көп мөлшері салынуы мүмкін, соның салдарынан сүзгі ұстағышы кофеқайнатқы корпусындағы ұяшыққа мықтап бекітілмеді. Кофеқайнатқының сууын күту қажет, сипаттамаға сәйкес ұнтақталған кофе мөлшерін сала отырып қайта сусынды дайындаңыз..

D) Алғашқы порцияны әзірлеу барысында кофе сүзгі ұстағыш шүмегінен баяу ағады немесе мүлдем ақпайды.

- Ұнтақталған кофеге арналған сүзгіні тексеріңіз. Егер сүзгінің саңылаулары бітеліп қалса, оларды тазарту қажет, ол құрал жинақтан кофеварки. Бұл мәселе кофеқайнатқы корпусының ұяшығындағы тесілген дисктен судың жеткілікті мөлшерде ағып түспеуімен байланысты болуы мүмкін. Құралды бірнеше ай пайдаланғаннан кейін диск саңылаулары бітелу мүмкіндігі бар. Бұл жағдайда дискті қылшақпен немесе тіс тазартқышпен тазарту қажет, содан соң кофеқайнатқыны қосыңыз, корпусқа бекітілген сүзгі ұстағышсыз құралға суды жіберу қажет. Су дисктің барлық саңылауларынан оңай түрде ағуы қажет, егер мұндай жағдай орын алмаса, диск бүлінді деген сөз, қызмет көрсету орталығына хабарласу қажет.
- Суға арналған сауыт кофеқайнатқының корпусына дұрыс орнатылмады. Сауытты құралдың корпусына максималды түрде берік орнатыңыз.
- Кофені әзірлеу мақсатында суға арналған сауыттың ішінде судың мөлшері сорғыға тарту үшін жеткіліксіз. Сауытты сумен толтырыңыз.

Е) Кофе сұйық және суық.

- Қолданылатын кофе тым ірі.

Қойылтылған және ыстық сусынды әзірлеу үшін кофе дәндері ұсақ болуы тиіс (эспрессо кофеқайнатқыларына сәйкес болуы қажет).

12. ТЕХНИКАЛЫҚ СИПАТТАМАСЫ

PCM 2001AE Adore Crema – POLARIS сауда таңбасымен шығарылатын тұрмыстық электрлік кофеқайнатқыш құрылғы

Қуаттылығы: 1400 Вт.

Кернеуі: 220-240 В.

Жилігі: ~50-60Hz.

Суға арналған резервуарының сымдылығы – 1,5 л.

Қорғаныс жіктелімі: I

Ескертпе: *Өзгерістер мен жетілдіруді енгізудің ұдайы үрдісінің орын алуынан, нұсқаулық пен бұйымның арасында қандай да бір айырмашылық байқалуы мүмкін. Өндіруші, тұтынушының бұған назар аударатынына үлкен үміт артады*

ІСКЕ АСЫРУ ҚАҒИДАЛАРЫ

Іске асыру қағидалары белгіленбеген

13. СЕРТИФИКАТТАУ ТУРАЛЫ АҚПАРАТ

Өнімдер TR TS 004/2011 «Төмен вольтты жабдықтардың қауіпсіздігі туралы», сонымен қатар TR TS 020/2011 «Техникалық жабдықтардың электромагниттік үйлесімділігі» талаптарына сәйкестігін растау рәсімінен өтті және Кеден одағына мүше мемлекеттердің нарығында тауар айналымының бірыңғай белгісімен белгіленді.

Сертификат нөмірі / сәйкестік туралы декларация және оның жарамдылық мерзімі туралы ақпаратты POLARIS өнімін сатып алу орнынан немесе өндірушінің уәкілетті өкілінен алуға болады.



Өнімнің жарамдылық мерзімі:

3 жыл.

Кепілдік мерзімі:

сатып алынған күннен бастап 24 ай.

Өнімде шығарылған күні көрсетіледі.

Өндіруші:

ПОЛАРИС КОРПОРАЦИЯСЫ ШЕКТЕУЛІ - ПОЛАРИС КОРПОРАЦИЯСЫ ШЕКТЕУЛІ
Блок 1801, 18 / F, мерейтой орталығы, 46 Глостер жолы, Уанхай, Гонконг
1801, 18 / F бөлімшесі, мерейтой орталығы, 46 Глостер жолы, Уанхай, Гонконг

Импорттаушы және өндірушінің Ресей Федерациясындағы және Кеден одағына мүше мемлекеттердегі уәкілетті өкілі:

«Polaris Int» ЖШС, 105005, Мәскеу, Бауманская 2, 7, 5 ғимарат, 26 кабинет

Бірыңғай анықтама телефоны: 8-800-700-11-78

14. КЕПІЛДІК

Өнім: Электрлі кофеқайнатқыш

Моделі: PCM 2001AE Adore Crema

Бұл кепілдік өнімді сатып алғаннан бастап 24 ай ішінде жарамды және «Тұтынушылардың құқықтарын қорғау туралы» Кеден одағына мүше мемлекеттердің тиісті заңдарына сәйкес өнімнің кепілдік қызметін білдіреді:

1. Өндірушінің кепілдік міндеттемелері POLARIS сауда маркасымен шығарылған және кепілдік қызметі ұсынылатын елдерде өндіруші уәкілеттік берген сатушылардан сатып алынған (сатып алынған жеріне қарамастан) барлық модельдерге қолданылады

2. Өнім нұсқаулыққа және қауіпсіздік ережелері мен талаптарына сәйкес қатаң түрде қолданылуы керек.

3. Бұл кепілдік тауарды тұтынушыға бергеннен кейін туындайтын ақауларға қолданылмайды:

- химиялық, механикалық немесе басқа әсерлер, өнімге бөгде заттарды, сұйықтықтарды, жәндіктер мен олардың қалдықтарын енгізу;

- өнімді дұрыс емес пайдалану, сонымен қатар пайдалану нұсқаулығының және қауіпсіздік ережелерінің талаптарын бұза отырып өнімді орнату және пайдалану;

- Минералды құрамы жоғары суды пайдалану салдарынан әктас, су тас және шөгінділер.

- өнімді мақсатсыз мақсаттарға пайдалану;

- Қалыпты пайдалану, сондай-ақ функционалды қасиеттерге әсер етпейтін табиғи тозу: сыртқы немесе ішкі бетке механикалық зақым келтіру (майысулар, сызаттар, абразиялар), металл түсінің

табиғи өзгерістері, соның ішінде кемпіркөсақ пен қара дақтардың пайда болуы, сондай-ақ жабынның зақымданған жерлерінде металлдың коррозиясы және ашылмаған металл учаскелері;

- Кесетін бөлшектерді, лампаларды, батареяларды, қорғаныс экрандарын, қоқыс жәшіктерін, белбеулерді, щеткаларды және қызмет мерзімі шектеулі басқа бөлшектерді кию;

- Уәкілетті қызмет көрсету орталықтары болып табылмайтын адамдар немесе ұйымдар жасаған өнімді жөндеу;

- Тасымалдау кезінде өнімді зақымдауы, оны дұрыс пайдаланбауы, сондай-ақ бұйымның дизайнын өзгерту немесе рұқсатсыз жөндеу салдарынан.

4. Егер өнімде паспорттың жеке куәлігі болмаса немесе ондағы мәліметтер жойылса немесе түзетілсе, өндіруші кепілдік бермейді.

5. Бұл кепілдік тек жеке тұрмыстық қажеттіліктерге қолданылатын өнімдерге ғана жарамды және коммерциялық, өндірістік немесе кәсіби мақсаттарда қолданылатын өнімдерге қолданылмайды.

Назар аударыңыз! Егер өндіруші POLARIS өнімі адамдарға, үй жануарларына, қоршаған ортаға немесе мүлікке келтірген зиянына тікелей немесе жанама түрде зиян келтірсе, егер бұл өнімді пайдалану мен орнатудың ережелері мен шарттарын сақтамау, тұтынушының немесе үшінші тұлғалардың қасақана немесе абайсыз әрекеттерінің салдарынан болса.

POLARIS өнімдеріне техникалық қызмет көрсету, сапаны бақылау, кепілдік және кепілдіктен кейінгі жөндеу бойынша барлық сұрақтар бойынша жақын жердегі POLARIS уәкілетті қызмет көрсету орталығына немесе сатушы - POLARIS уәкілетті дилеріне хабарласыңыз.

POLARIS өнімдерінің кепілдік жөндеулерін тек POLARIS уәкілетті қызмет көрсету орталықтары жүзеге асырады.

** Уәкілетті қызмет көрсету орталықтарының мекен-жайы Компания сайтында: www.polar.ru*

Кепілдік жөндеу кезінде немесе заңда белгіленген басқа талаптарды ұсыну кезінде өнімді сатып алу күнін растау үшін сізден сатып алу құжаттарын сақтауыңызды сұраймыз.

Мұндай құжаттарға толтырылған POLARIS кепілдік картасы, кассалық қолхат немесе сатушының қолхаты, сатып алу күні мен орнын растайтын басқа құжаттар кіруі мүмкін.

Егер сіз өнімді сатып алған күнді растайтын құжат ұсынбасаңыз, кепілдік мерзімі өнімді шығарған күннен бастап есептеледі.

Шығарылған күні өнімнің артқы қабырғасында орналасқан төлқұжатта көрсетілген

** Уәкілетті қызмет мекен-жайы*

