

SAMSUNG

РУКОВОДСТВО ПОЛЬЗОВАТЕЛЯ







HW-NW700





МЕРЫ ПРЕДОСТОРОЖНОСТИ

ПРЕДУПРЕЖДЕНИЯ ДЛЯ БЕЗОПАСНОГО ИСПОЛЬЗОВАНИЯ

ВО ИЗБЕЖАНИЕ ПОРАЖЕНИЯ ЭЛЕКТРИЧЕСКИМ ТОКОМ НЕ ОТКРЫВАЙТЕ КРЫШКУ (ИЛИ ЗАДНЮЮ ПАНЕЛЬ) УСТРОЙСТВА.

ВНУТРИ УСТРОЙСТВА ОТСУТСТВУЮТ ДЕТАЛИ, РЕМОНТ КОТОРЫХ МОЖЕТ ВЫПОЛНЯТЬ ПОЛЬЗОВАТЕЛЬ. ОБСЛУЖИВАНИЕ ДОЛЖНО ПРОИЗВОДИТЬСЯ КВАЛИФИЦИРОВАННЫМИ СПЕЦИАЛИСТАМИ.

	<p style="text-align: center;">ВНИМАНИЕ ОПАСНОСТЬ ПОРАЖЕНИЯ ЭЛЕКТРИЧЕСКИМ ТОКОМ НЕ ОТКРЫВАТЬ!</p>	
	<p>Этот символ свидетельствует о том, что внутри изделия имеется высокое напряжение. Любой контакт с деталями внутри изделия представляет опасность.</p>	
	<p>Этот символ обозначает, что к изделию прилагается важный документ, касающийся его эксплуатации и технического обслуживания.</p>	
	<p>Изделие класса II: этот символ означает, что данное изделие не требует заземления.</p>	
	<p>Напряжение переменного тока: этот символ означает, что указанное номинальное напряжение относится к переменному току.</p>	

	<p>Напряжение постоянного тока: этот символ означает, что указанное номинальное напряжение относится к постоянному току.</p>
	<p>Внимание!, Перед использованием ознакомьтесь с инструкциями: этот символ призывает пользователей ознакомиться со сведениями по безопасности, приведенными в руководстве пользователя.</p>
	<p>Символ «не для пищевой продукции» применяется в соответствие с техническим регламентом Таможенного союза "О безопасности упаковки" 005/2011 и указывает на то, что упаковка данного продукта не предназначена для повторного использования и подлежит утилизации. Упаковку данного продукта запрещается использовать для хранения пищевой продукции.</p>
	<p>Символ «петля Мебиуса» указывает на возможность утилизации упаковки. Символ может быть дополнен обозначением материала упаковки в виде цифрового и/или буквенного обозначения.</p>

ПРЕДУПРЕЖДЕНИЕ :

Чтобы снизить риск возникновения пожара или поражения электрическим током, не подвергайте это устройство воздействию дождя или влаги.

- Чтобы отключить устройство от электросети, необходимо извлечь вилку кабеля питания из розетки, соответственно, вилка всегда должна содержаться в исправном состоянии.

ВНИМАНИЕ

- Не подвергайте это устройство воздействию воды. Не ставьте на устройство предметы, заполненные жидкостью, например вазы.
- Для полного отключения питания устройства следует извлечь вилку из розетки. Поэтому вилка должна быть всегда доступна.

МЕРЫ ПРЕДОСТОРОЖНОСТИ

1. Убедитесь, что источник питания переменного тока в вашем доме соответствует требованиям к питанию, приведенным на идентификационной наклейке внизу устройства. Установите устройство горизонтально на подходящую поверхность (мебель), обеспечив достаточно места вокруг него для вентиляции 7 - 10 см. Убедитесь, что вентиляционные отверстия не перекрыты. Не устанавливайте устройство на усилители или другое оборудование, которое может сильно нагреться. Данное устройство предназначено для продолжительного использования. Для отключения устройства отсоедините сетевую вилку из розетки. Если устройство не используется в течение длительного времени, отключите его от сети.
2. Во время грозы отсоединяйте сетевую вилку от розетки. Скачки напряжения питания во время грозы могут повредить устройство.
3. Не подвергайте устройство воздействию прямых солнечных лучей и других источников тепла. Это может вызвать перегрев и привести к неисправности устройства.
4. Защищайте проигрыватель от попадания влаги (например, вода из вазы), не подвергайте его чрезмерному нагреванию (например, не ставьте рядом с камином) и не оставляйте вблизи устройств, излучающих сильные магнитные или электрические поля. В случае неисправной работы устройства отсоедините кабель питания от источника переменного тока. В случае неисправной работы устройства отсоедините кабель питания от источника переменного тока. Устройство предназначено только для личного использования. При хранении устройства в условиях низкой температуры возможно образование конденсата. При транспортировке устройства в зимнее время не включайте его приблизительно в течение 2 часов, пока температура устройства не достигнет комнатной температуры.
5. Батареи, используемые в данном устройстве, содержат вредные для окружающей среды химические элементы. Не выбрасывайте батареи в корзину с бытовыми отходами. Не бросайте батареи в огонь. Не допускайте короткого замыкания или нагревания батарей, не разбирайте их. При неправильной замене батарей существует опасность взрыва. Для замены используйте только такие же или аналогичные батареи.

ОБ ЭТОМ РУКОВОДСТВЕ

Руководство пользователя состоит из двух частей: настоящее напечатанное на бумаге РУКОВОДСТВО ПОЛЬЗОВАТЕЛЯ и подробное ПОЛНОЕ РУКОВОДСТВО, которое можно скачать.



РУКОВОДСТВО ПОЛЬЗОВАТЕЛЯ

Смотрите данное руководство для инструкций по технике безопасности, установки продукта, компонентов, соединений и спецификации продукта.



ПОЛНОЕ РУКОВОДСТВО

ПОЛНОЕ РУКОВОДСТВО можно найти на сайте центра поддержки Samsung, отсканировав QR-код. Для просмотра руководства на ПК или мобильном устройстве загрузите его в формате документа с веб-сайта Samsung. (<http://www.samsung.com/support>)

Конструкция, характеристики и экран приложения могут быть изменены без предварительного уведомления.

СОДЕРЖАНИЕ

01	Проверка компонентов	6
	Установка батареек перед использованием пульта дистанционного управления (2 батарейки AA)	6
02	Обзор устройства	7
	Передняя панель/нижняя панель Soundbar	7
	Задняя панель Soundbar	7
03	Подключение устройства Soundbar	8
	Подключение электропитания	8
04	Подключение к ТВ	9
	Подключение с помощью оптического кабеля	9
	Беспроводное подключение	10
	– Подключение телевизора с помощью Bluetooth	10
	– Подключение через Wi-Fi	12

05	Подключение к внешнему устройству	14
	Подключение с помощью оптического кабеля	14
06	Подключение мобильного устройства	15
	Подключение по Bluetooth	15
	Подключение по беспроводной сети (Wi-Fi)	16
07	Использование пульта дистанционного управления	17
	Как использовать пульт дистанционного управления	17
	Регулировка громкости устройства Soundbar с помощью пульта дистанционного управления ТВ	20
08	Установка настенного крепления	21
	Меры предосторожности при установке	21
	Компоненты для крепления на стену	21
	Пример установки	21
09	Обновление программного обеспечения	25
10	Поиск и устранение неисправностей	26
11	Лицензия	27
12	Примечание относительно лицензии с открытым исходным кодом	27
13	Важное примечание об обслуживании	27
14	Спецификации и руководство	28
	Технические характеристики	28

01 ПРОВЕРКА КОМПОНЕНТОВ



Основное устройство Soundbar

Пульт дистанционного управления / батарейки

Адаптер переменного/ постоянного тока

Сетевой шнур

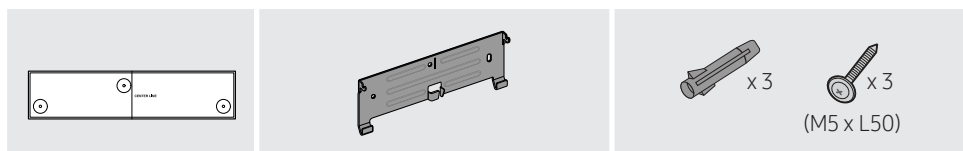

Направляющая настенного крепления

Кронштейн крепления к стене

Дюбель/винт

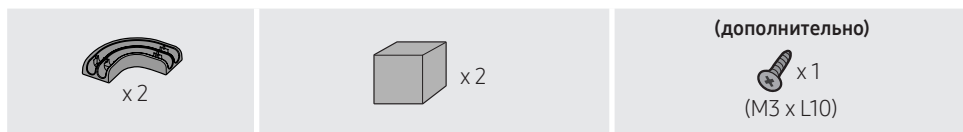

Держатель кабеля

Подкладка

Винт держателя ключа-заглушки

- Характеристики источника электропитания и потребления электроэнергии указаны на наклейке на корпусе устройства. (Наклейка : Нижняя часть основного устройства Soundbar)
- Для компонентов настенного крепления устройства Soundbar, см. стр. 21.
- Для покупки дополнительных компонентов или кабелей обратитесь в сервис-центр Samsung или службу поддержки Samsung.
- Это устройство Soundbar предназначено только для крепления к стене.
- Используйте **Винт держателя ключа-заглушки**, чтобы закрепить держатель ключа-заглушки при подключении устройства Soundbar к комплекту беспроводного подключения тыловых динамиков (SWA-9000S) или беспроводному сабвуферу (SWA-W700) (продается отдельно). Для получения дополнительных сведений см. ПОЛНОЕ РУКОВОДСТВО.

Установка батареек перед использованием пульта дистанционного управления (2 батарейки AA)

Сдвиньте крышку батарейного отсека в направлении стрелки, пока она не будет полностью удалена. Вставьте 2 батарейки AA (1,5 В), расположив их в правильной полярности. Задвиньте крышку батарейного отсека на место.

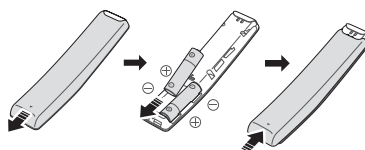

02 ОБЗОР УСТРОЙСТВА

Передняя панель/нижняя панель Soundbar

Установите устройство таким образом, чтобы логотип SAMSUNG находился на вершине.

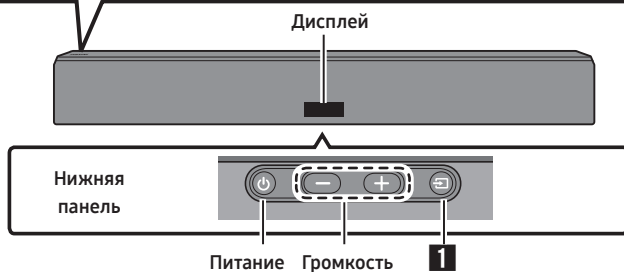

Задняя панель Soundbar

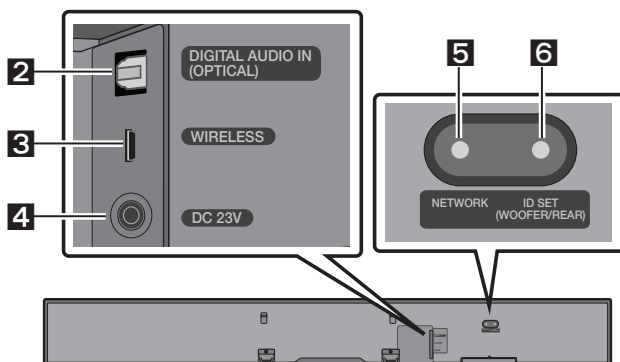

1	Источник сигнала	Выбор режима входящего источника сигнала. (D.IN / WIFI / BT) <ul style="list-style-type: none">Чтобы включить режим "BT PAIRING", измените источник на режим "BT", а затем нажмите и удерживайте кнопку  на нижней панели устройства не менее 5 секунд.
2	D.IN	Подключение к цифровому (оптическому) выходу внешнего устройства.
3	WIRELESS	Прикрепите беспроводной адаптер, который соединяет устройство Soundbar с динамиками объемного звучания и с сабвуфером без использования проводов. (Динамик объемного звучания, сабвуфер и беспроводной адаптер продаются отдельно.)
4	DC 23V	Подключение адаптера питания переменного/постоянного тока. (Вход подачи питания)
5	NETWORK	Нажмите, чтобы подключиться к беспроводной сети (Wi-Fi) через приложение SmartThings .
6	ID SET	Нажмите, чтобы подключить Soundbar к динамикам системы объемного звучания по беспроводной сети. <ul style="list-style-type: none">Нажмите и удерживайте кнопку Вверх на пульте дистанционного управления не менее 5 секунд, чтобы выполнить ID SET.

03 ПОДКЛЮЧЕНИЕ УСТРОЙСТВА SOUNDBAR

Подключение электропитания

Используйте следующие комплектующие (1, 2) в указанном порядке, чтобы подключить Soundbar к электрической розетке.

- 1 Подключите сетевой шнур к адаптеру питания, а выходной кабель питания к устройству Soundbar.
- 2 Подсоедините сетевой шнур к настенной розетке.

Смотрите иллюстрации ниже.

- Характеристики необходимого источника электропитания и потребления электроэнергии указаны на наклейке на корпусе устройства. (Наклейка: Нижняя панель основного устройства Soundbar)

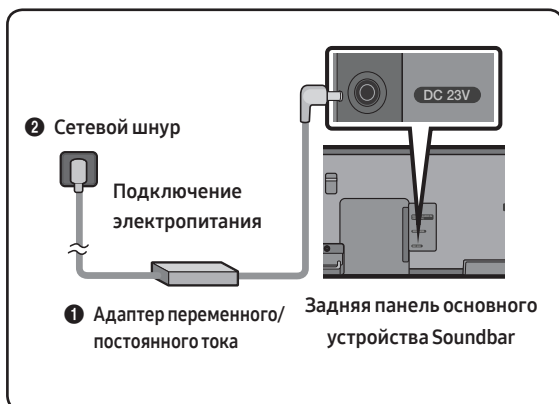

- Убедитесь в ровном положении адаптера переменного/ постоянного тока на столе или на полу. Если поместить адаптер переменного/постоянного тока так, что он висит с направленным вверх входным сетевым шнуром, вода или другие посторонние вещества могут проникнуть в адаптер и привести к его неисправности.

04 ПОДКЛЮЧЕНИЕ К ТВ

Прослушайте звук телевизора с устройства Soundbar с помощью проводной или беспроводной связи.

- Когда устройство Soundbar подключено к выбранным телевизорам Samsung, устройством Soundbar можно управлять с помощью пульта дистанционного управления телевизора.
 - Этой функцией оснащены телевизоры Samsung Smart TV, выпущенные после 2017 года и поддерживающие сопряжение по Bluetooth при подключении ТВ к системе Soundbar с помощью оптического кабеля.
 - Данная функция также позволяет использовать меню телевизора для регулировки звукового поля и различных настроек, а также громкости и отключения звука.

Подключение с помощью оптического кабеля

Если звук трансляции закодирован по стандарту Dolby Digital, а для параметра “Формат цифрового аудиовывода” на вашем устройстве установлено значение PCM, рекомендуем изменить его на Dolby Digital. После изменения параметра качество звука устройства повысится (В меню телевизора пункты Dolby Digital и PCM могут называться по-разному в зависимости от производителя устройства.).

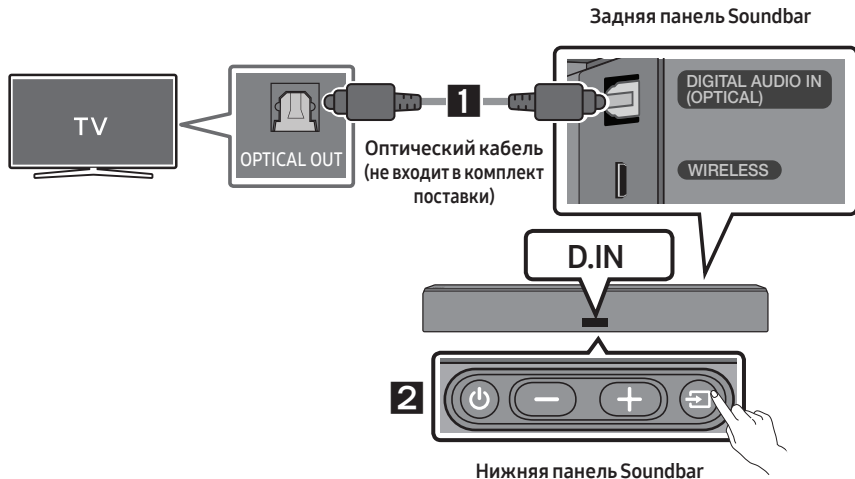

1. Подключите разъем **DIGITAL AUDIO IN (OPTICAL)** на устройстве Soundbar к разъему OPTICAL OUT на ТВ при помощи цифрового оптического кабеля (не входит в комплект поставки).
2. Нажмите кнопку  на нижней панели или на пульте дистанционного управления, а затем выберите режим "D.IN".

Auto Power Link

Функция Auto Power Link автоматически включается при включении телевизора.

1. Подключите устройство Soundbar и ТВ с помощью цифрового оптического кабеля (не входит в комплект поставки).
2. Нажмите кнопку **Влево** на пульте дистанционного управления (синяя точка на рисунке справа) и удерживайте ее в течение 5 секунд для включения или выключения функции Auto Power Link.
 - Функция Auto Power Link по умолчанию включена.
(Для выключения этой функции удерживайте кнопку **Влево** на пульте дистанционного управления в течение 5 секунд.)
 - В зависимости от подключенного устройства, функция Auto Power Link может не работать.
 - Данная функция доступна лишь в режиме **"D.IN"**.



Беспроводное подключение



Подключение телевизора с помощью Bluetooth

При подключении телевизора с помощью Bluetooth, возможно прослушивание стерео звука без необходимости подключения кабелей.

- Возможно одновременное подключение только одного телевизора.



Начальное подключение

1. Нажмите кнопку  на пульте управления, чтобы включить режим **"BT PAIRING"**.
(ИЛИ)
 - a. Нажмите кнопку  на нижней панели и выберите **"BT"**.
Через несколько секунд надпись **"BT"** автоматически изменится на **"BT READY"** при отсутствии подключенных к Soundbar устройств.
 - b. Когда появится надпись **"BT READY"**, нажмите и удерживайте кнопку  на нижней панели Soundbar не менее 5 секунд до появления надписи **"BT PAIRING"**.
2. Выберите режим Bluetooth на ТВ. (Для дополнительной информации, см. руководство телевизора.)
3. Выберите **"[AV] Samsung Soundbar NWxxx"** из списка на экране телевизора. Доступное устройство Soundbar отображается с сообщением **"Need Pairing"** или **"Paired"** в списке устройств Bluetooth на ТВ. Для подключения к устройству Soundbar, выберите сообщение и установите соединение.
 - При подключении телевизора, на переднем дисплее устройства Soundbar отображается **[Имя ТВ] → "BT"**.
4. Теперь возможно прослушивание звука телевизора с устройства Soundbar.

При ошибке подключения устройства



- При появлении в списке ранее подключенного устройства Soundbar (например, “[AV] Samsung Soundbar NWxxx”), удалите его.
- Затем повторите шаги с 1 по 3.

Отключение устройства Soundbar от телевизора

Нажмите кнопку  на нижней панели или на пульте дистанционного управления, а затем включите любой режим за исключением “BT”.

- Отключение требует времени, потому что телевизор должен получить ответ от устройства Soundbar. (Необходимое время может отличаться в зависимости от модели телевизора.)
- Чтобы отменить автоматическое подключение Soundbar к ТВ по Bluetooth, нажмите и удерживайте кнопку  на пульте дистанционного управления в течение 5 секунд, когда Soundbar находится в режиме “BT READY”. (Переключение между режимами Вкл. → Выкл.)

В чем разница между режимами BT READY и BT PAIRING?

- **BT READY** : В этом режиме вы можете найти ранее подключенные телевизоры или подключить к Soundbar уже настроенное мобильное устройство.
- **BT PAIRING** : В этом режиме вы можете подключить новое устройство к Soundbar. (Нажмите кнопку  на пульте дистанционного управления или нажмите и удерживайте кнопку  на нижней панели Soundbar не менее 5 секунд, когда система Soundbar находится в режиме “BT”.)

ЗАМЕТКИ

- При запросе PIN-кода во время подключения устройства Bluetooth, введите <0000>.
- В режиме подключения Bluetooth, соединение Bluetooth может быть потеряно, если расстояние между устройством Soundbar и устройством Bluetooth превышает 10 м.
- Устройство Soundbar автоматически выключается через 5 минут в состоянии готовности.
- Устройство Soundbar может не выполнять поиск устройств Bluetooth или не подключаться должным образом в следующих условиях:
 - При наличии мощного электрического поля вокруг устройства Soundbar.
 - При одновременном сопряжении нескольких устройств Bluetooth с устройством Soundbar.
 - При включенном либо находящемся не на месте устройстве Bluetooth или в случае сбоя.
- Электронные устройства могут вызывать радиопомехи. Устройства, генерирующие электромагнитные волны, следует держать подальше от основного устройства Soundbar, например, микроволновые печи, устройства беспроводной локальной сети и т.д.

Подключение через Wi-Fi

Контрольный список операций перед подключением

1. Убедитесь в том, что **ваш телевизор Samsung Smart TV был выпущен после 2014 года**.
Данная функция совместима только с телевизорами Samsung Smart TV, выпущенными после 2014 года.
2. Убедитесь в том, что **Беспроводной маршрутизатор (Wi-Fi)** готов к работе.
3. Убедитесь в том, что **телевизор подключен к беспроводному маршрутизатору (ваша сеть Wi-Fi)**.

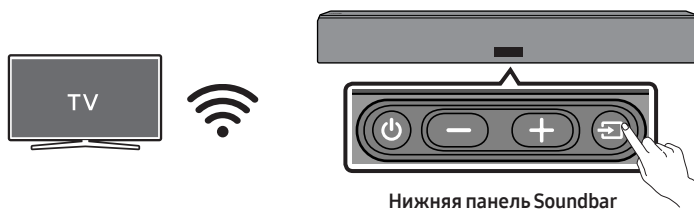

Шаг 1: Подключение устройства Soundbar к сети Wi-Fi

1. Нажмите кнопку  на нижней панели Soundbar или на пульте дистанционного управления, а затем выберите режим "WIFI".
 - При использовании некоторых моделей телевизоров Samsung (Samsung Smart TV 2016–2018 года выпуска с поддержкой Bluetooth)
 - При выборе режима "WIFI" со включенным телевизором, на экране телевизора отображается всплывающее окно с инструкциями по автоматическому подключению устройства Soundbar к беспроводному маршрутизатору (Wi-Fi). Обратитесь к инструкциям во всплывающем окне телевизора.



2. Подключите ваше мобильное устройство (смартфон, планшет и т.д.) к сети Wi-Fi, к которой подключен телевизор.

3. Установите и запустите приложение **SmartThings** на мобильном устройстве (смартфон, планшет и т.д.).

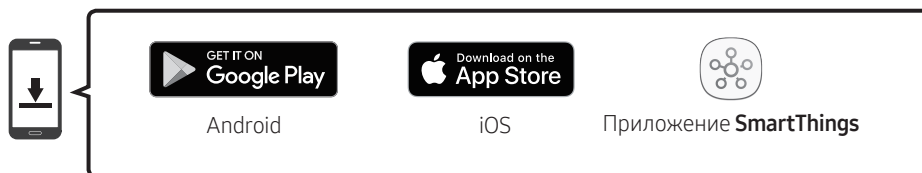

4. Следуйте инструкциям на экране приложения на мобильном устройстве, чтобы подключить устройство Soundbar к сети Wi-Fi.

Шаг 2: Настройка параметров ТВ

- При отсоединении телевизора от беспроводной сети после замены источника входящего сигнала для устройства Soundbar, используйте меню ТВ для повторного подключения телевизора к сети.

Для моделей ТВ, выпущенных в 2018 году

Главный (🏠) → Настройки (⚙️) → Звук → Вывод звука → [AV] Samsung Soundbar NWxxx (Wi-Fi)

Для моделей ТВ, выпущенных в 2017 году

Главный (🏠) → Настройки (⚙️) → Звук → Вывод звука → [AV] Samsung Soundbar NWxxx (Wi-Fi)

Для моделей ТВ, выпущенных в 2016 году

Главный (🏠) → Настройки (⚙️) → Звук → Выбрать динамик → [AV] Samsung Soundbar NWxxx (Wi-Fi)

Для моделей ТВ, выпущенных в 2015 году

Меню → Звук → Список громкоговорителей

Для моделей ТВ, выпущенных в 2014 году

Меню → Звук → Настройка громкоговор. → Multiroom Link - Настройки

ЗАМЕТКИ

- Телевизор и устройство Soundbar должны быть подключены к одной беспроводной сети (Wi-Fi).
- Если беспроводной маршрутизатор (Wi-Fi) использует канал DFS, установка соединения Wi-Fi между телевизором и устройством Soundbar будет невозможна.
Обратитесь к поставщику услуг Интернета для подробной информации.
- Меню телевизора может отличаться в зависимости от года выпуска, см. руководство пользователя своего ТВ.

05 ПОДКЛЮЧЕНИЕ К ВНЕШНЕМУ УСТРОЙСТВУ

Подключение к внешнему устройству с помощью проводной или беспроводной сети для воспроизведения звука с внешнего устройства через устройство Soundbar.

Подключение с помощью оптического кабеля

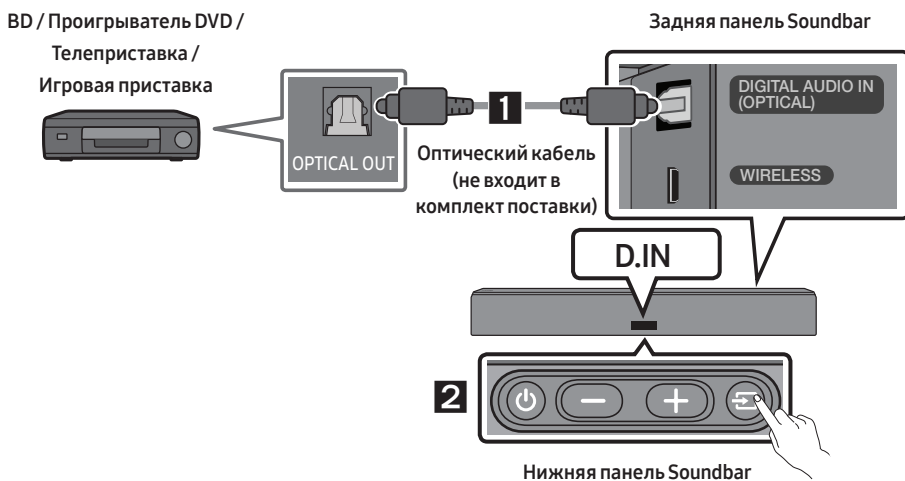

1. Подключите **DIGITAL AUDIO IN (OPTICAL)** на основном устройстве к разъему OPTICAL OUT на устройстве-источнике, используя оптический кабель (не входит в комплект поставки).
2. Нажмите кнопку  на нижней панели или на пульте дистанционного управления, а затем выберите режим "**D.IN**".

06 ПОДКЛЮЧЕНИЕ МОБИЛЬНОГО УСТРОЙСТВА

Подключение по Bluetooth

При подключении мобильного устройства с помощью Bluetooth, возможно прослушивание стерео звука без необходимости подключения кабелей.

- Возможно одновременное подключение только одного устройства Bluetooth.



Начальное подключение

1. Нажмите кнопку  на пульте управления, чтобы включить режим **"BT PAIRING"**.
(ИЛИ)
 - a. Нажмите кнопку  на нижней панели и выберите **"BT"**.
Через несколько секунд надпись **"BT"** автоматически изменится на **"BT READY"** при отсутствии подключенных к Soundbar устройств.
 - b. Когда появится надпись **"BT READY"**, нажмите и удерживайте кнопку  на нижней панели Soundbar не менее 5 секунд до появления надписи **"BT PAIRING"**.
2. Выберите **"[AV] Samsung Soundbar NWxxx"** из списка.
 - При подключении устройства Soundbar к устройству Bluetooth, на переднем дисплее появляется **[Имя устройства Bluetooth] → "BT"**.
3. Воспроизведите музыкальные файлы с устройства, подключенного с помощью Bluetooth, через устройство Soundbar.

При ошибке подключения устройства

- При появлении в списке ранее подключенного устройства Soundbar (например, **"[AV] Samsung Soundbar NWxxx"**), удалите его.
- Затем повторите шаги 1 и 2.

ПРИМЕЧАНИЕ

- После первого подключения устройства Soundbar к мобильного устройства используйте для повторного подключения режим **"BT READY"**. Подробнее см. на стр. 11.

Для получения дополнительной информации о соединениях Bluetooth, обратитесь к разделу **"Подключение телевизора с помощью Bluetooth"** на стр. 10 ~ 11.

Подключение по беспроводной сети (Wi-Fi)

- Подключите одно устройство Soundbar к сети Wi-Fi для доступа к различным сервисам потоковой передачи музыки и интернет-радио. Подключите несколько устройств Soundbar к сети Wi-Fi, чтобы использовать групповое воспроизведение или режим стерео-звука.
- Для подключения устройства Soundbar к мобильному устройству по беспроводной сети (Wi-Fi) необходимо приложение **SmartThings**.

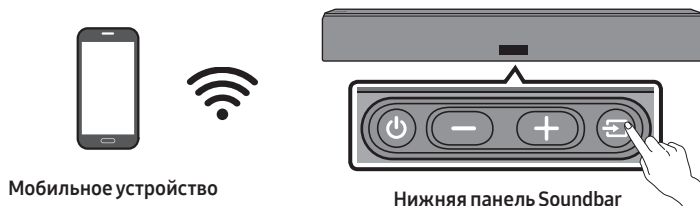

Начальное подключение

1. Нажмите кнопку  на нижней панели Soundbar или на пульте дистанционного управления, а затем выберите режим "WIFI".



2. Установите и запустите приложение **SmartThings** на мобильном устройстве (например, смартфон или планшет).

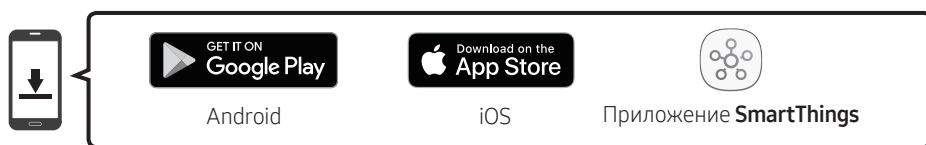

3. Следуйте инструкциям на экране приложения на мобильном устройстве, чтобы подключить устройство Soundbar к сети Wi-Fi.

ЗАМЕТКИ



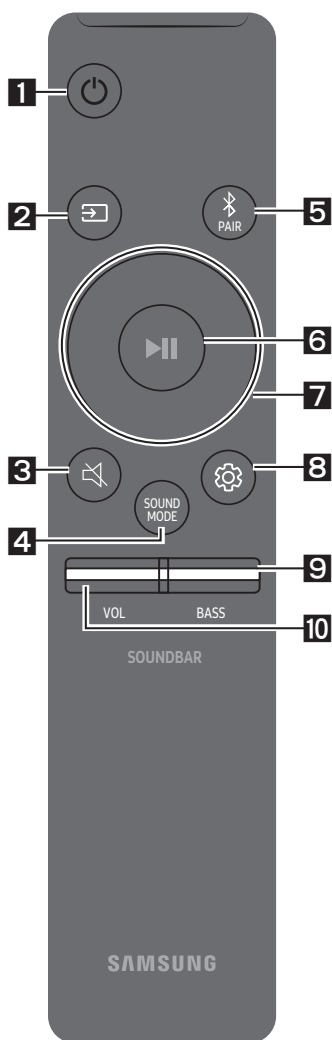

- Расширение до настоящего беспроводного объемного звучания через подключение комплекта беспроводных задних динамиков Samsung (SWA-9000S) и сабвуфера (SWA-W700) к устройству Soundbar.
- SWA-9000S и SWA-W700 приобретаются отдельно.
- Чтобы узнать, как пользоваться приложением **SmartThings** и подключать другие устройства (например Amazon, SWA-9000S и SWA-W700), см. ПОЛНОЕ РУКОВОДСТВО вашего устройства Soundbar на веб-сайте Samsung (www.samsung.com/support).

07 ИСПОЛЬЗОВАНИЕ ПУЛЬТА ДИСТАНЦИОННОГО УПРАВЛЕНИЯ

Как использовать пульт дистанционного управления



1	 Питание	Включение и выключение устройства Soundbar.
2	 Источник сигнала	Нажмите для выбора источника сигнала, подключенного к устройству Soundbar.
3	 Отключить звук	Нажмите кнопку  , чтобы отключить звук. Нажмите эту кнопку еще раз, чтобы включить звук снова.
4	 SOUND MODE	Возможен выбор необходимого звукового эффекта: STANDARD , SURROUND или SMART .
5	 Bluetooth PAIR	Нажмите кнопку  . На дисплее устройства Soundbar появится надпись " BT PAIRING ". Вы можете подключить к Soundbar другое устройство Bluetooth таким же способом, выбрав его в списке устройств для подключения.

<p>6</p>	 <p>Воспроизвести / приостановить (BT/Wi-Fi)</p>	<p>Нажмите кнопку , чтобы приостановить воспроизведение музыкального файла. При повторном нажатии кнопки начинается воспроизведение музыкального файла.</p>
<p>7</p>	 <p>Вверх/Вниз/ Влево/ Вправо</p>	 <p>Нажмите на указанные зоны для выбора Вверх/Вниз/ Влево/Вправо.</p> <p>Нажмите одну из кнопок Вверх/Вниз/Влево/Вправо для выбора/установки функций.</p> <ul style="list-style-type: none"> • Повтор Чтобы воспользоваться функцией повтора, нажмите кнопку Вверх. • Пропустить музыкальный файл Нажмите кнопку Вправо для выбора следующего музыкального файла. Нажмите кнопку Влево для выбора предыдущего музыкального файла. • Auto Power Link Можно включить или выключить функцию Auto Power Link. <ul style="list-style-type: none"> – Auto Power Link : Если устройство Soundbar подключено к телевизору с помощью цифрового оптического кабеля, устройство Soundbar может автоматически включаться при включении телевизора. Нажмите и удерживайте кнопку Влево в течение 5 секунд для включения (ON) или выключения (OFF) функции Auto Power Link. – Функция Auto Power Link включена по умолчанию. • ID SET Нажмите и удерживайте кнопку Вверх в течение 5 секунд, чтобы выполнить действие ID SET при подключении дополнительного устройства.
<p>8</p>	 <p>Управление звуком</p>	<p>Вы можете выбрать из следующих опций: TREBLE, SYNC, REAR LEVEL или REAR SPEAKER ON/OFF.</p> <ul style="list-style-type: none"> • Чтобы настроить уровень TREBLE, перейдите в «Управление звуком» → TREBLE, а затем используйте кнопки Вверх/Вниз, чтобы настроить уровень в диапазоне от -6 до +6. • Если видео и аудио не синхронизируются между телевизором и устройством Soundbar, выберите опцию SYNC в элементе управления звуком, а затем установите аудио-задержку между 0~300 мс, используя кнопки Вверх/Вниз. • При подключении динамиков объемного звучания (не входят в комплект поставки), выберите опцию REAR LEVEL и используйте кнопки Вверх/Вниз для регулировки уровня громкости в диапазоне от -6 до +6. Функция REAR SPEAKER может быть ON/OFF с помощью кнопок Вверх/Вниз. • SYNC поддерживается только определенными функциями.

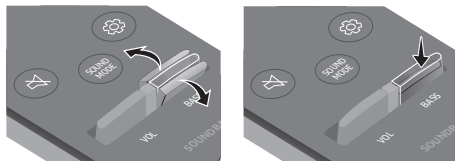
9**BASS**

Нажмите кнопку вверх или вниз для регулировки уровня громкости BASS в диапазоне от -6 до +6. Чтобы установить уровень громкости BASS до 0, нажмите кнопку.

- При подключении сабвуфера (не входит в комплект поставки), кнопка **BASS** переключается в режим кнопки сабвуфера. Нажмите кнопку вниз или вверх, чтобы отрегулировать уровень громкости сабвуфера либо до -12, либо в диапазоне от -6 до +6. Для регулировки уровня громкости сабвуфера до 0 нажмите кнопку.

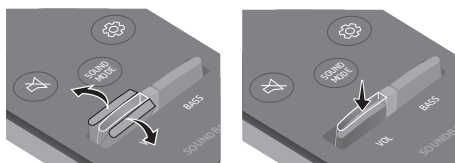
10**VOL**

Нажмите кнопку вверх или вниз для регулировки громкости.

- **Отключить звук**
Нажмите кнопку **VOL** для отключения звука. Нажмите повторно для включения звука.

Регулировка громкости устройства Soundbar с помощью пульта дистанционного управления ТВ

Если у вас телевизор Samsung, настроить громкость Soundbar можно с помощью пульта ИК-управления, который входит в комплект поставки телевизора Samsung.

Сначала в меню установите внешние динамики в качестве источника звука телевизора Samsung, а затем настройте громкость звука Soundbar с помощью пульта управления Samsung. Подробную информацию см. в руководстве пользователя телевизора. По умолчанию эта функция настраивается с помощью пульта управления телевизора Samsung. Если вы используете телевизор другого производителя, следуйте инструкциям ниже, чтобы изменить настройки этой функции.

1. Выключите Soundbar.

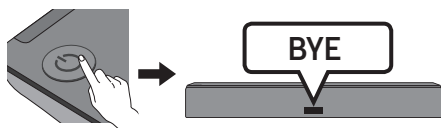

2. Если вы не хотите использовать эту функцию, переместите кнопку **BASS** вверх и удерживайте ее нажатой в течение 5 секунд до появления надписи **"OFF-TV REMOTE"** на экране устройства.

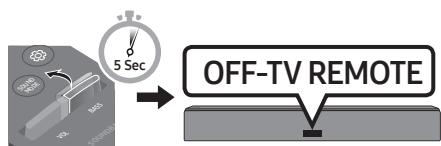

3. Если вы хотите управлять Soundbar с помощью пульта телевизора, переместите кнопку **BASS** вверх и удерживайте ее нажатой в течение 5 секунд до появления надписи **"ALL-TV REMOTE"** на экране устройства. Затем с помощью меню телевизора выберите внешние динамики.

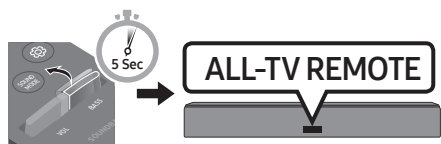

4. Если вы хотите перевести Soundbar обратно в режим по умолчанию (управление при помощи пульта дистанционного управления телевизора Samsung), несколько раз нажмите и удерживайте кнопку **BASS** в течение 5 секунд, пока на дисплее не появится сообщение **"SAMSUNG-TV REMOTE"**.

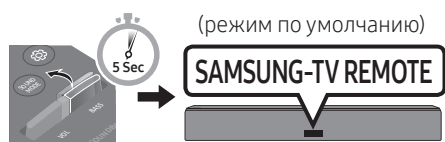

- Каждый раз, когда вы нажимаете кнопку **BASS** вверх и удерживаете ее 5 секунд, режим меняется в следующем порядке: **"SAMSUNG-TV REMOTE"** (режим по умолчанию) → **"OFF-TV REMOTE"** → **"ALL-TV REMOTE"**.
- Данная функция может быть недоступна в зависимости от пульта дистанционного управления.
- Для производителей, которые поддерживают эту функцию, обратитесь к ПОЛНОМУ РУКОВОДСТВУ (www.samsung.com/support).
- Данная функция управления громкостью работает только с ИК-пультами ТВ. Она не работает на Bluetooth-пультах ТВ (для которых необходимо сопряжение).

08 УСТАНОВКА НАСТЕННОГО КРЕПЛЕНИЯ

Меры предосторожности при установке

- Разрешается только вертикальная установка на стене.
- Не устанавливайте в местах с высокой температурой или влажностью.
- Проверьте, достаточно ли крепка стена, чтобы выдержать вес устройства. В противном случае укрепите стену или выберите другую точку для установки.
- Необходимо приобрести и использовать крепежные винты или анкеры, подходящие для типа вашей стены (гипсокартон, металлическая доска, дерево и т.д.). Если это возможно, закрепите опорные винты в стойку каркаса стены.
- Необходимо приобрести винты для настенного крепления в зависимости от типа и толщины стены, на которой будет установлено устройство Soundbar.
 - Диаметр: M5
 - Длина: рекомендуемая длина – не менее 35 мм.
- Подключите кабели от блока к внешним устройствам, прежде чем установить устройство Soundbar на стене.
- Убедитесь, что блок выключен и отключен от сети перед установкой. В противном случае, это может привести к поражению электрическим током.

Компоненты для крепления на стену

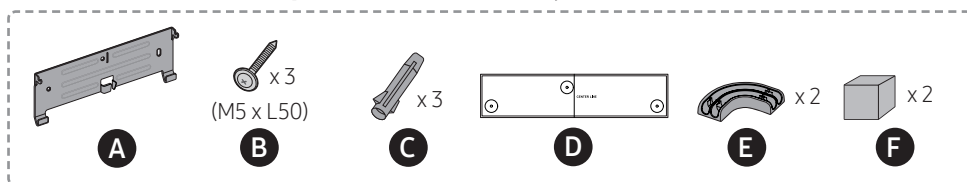

Пример установки

- Следующее изображение приводится в качестве справочного материала для телевизора Q9F (модель 2018 года).
- Телевизор и комплектующие приобретаются отдельно.

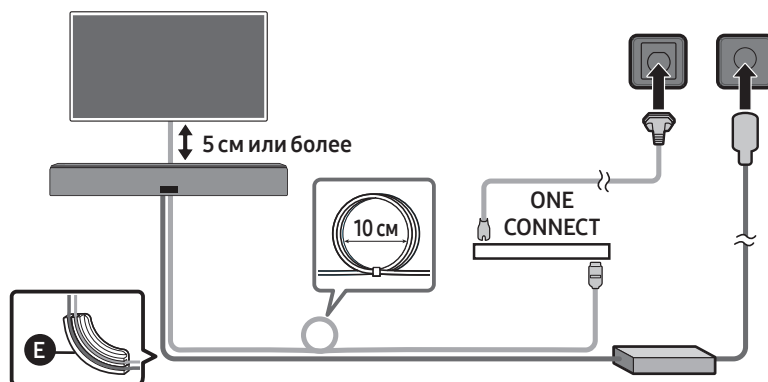

1.

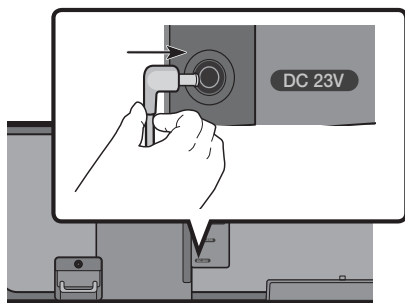

ЗАМЕТКИ

- Располагайте устройство Soundbar под телевизором на расстоянии не менее 5 см.
- Перед креплением Soundbar к стене подключите к нему вилку адаптера.
- Прикрепите часть **F** в центре нижней панели Soundbar.

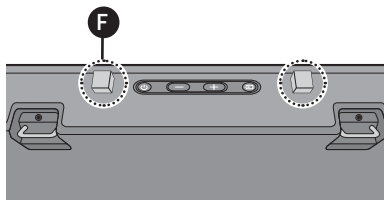

2.

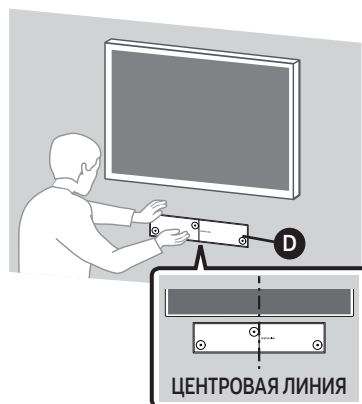

ПРИМЕЧАНИЕ

- Убедитесь, что **Направляющая настенного крепления D** расположена строго горизонтально.

3.

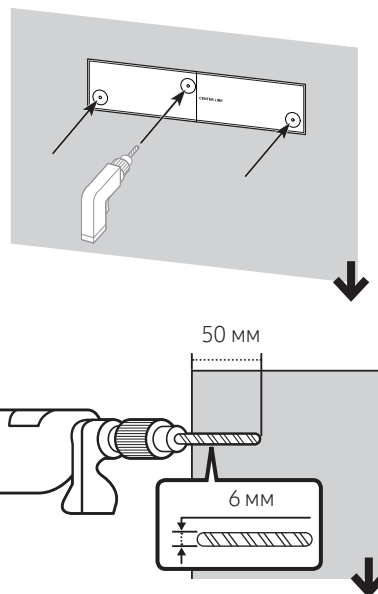

ПРИМЕЧАНИЕ

- Этот способ рассчитан на крепление к бетонным стенам. Способы крепления к стенам других типов могут отличаться. Чтобы закрепить устройство на стене из гипсокартона, рекомендуем использовать специальные деревянные вставки.

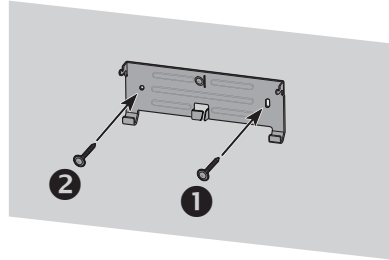
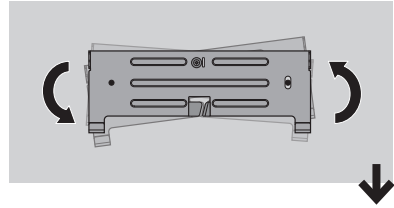
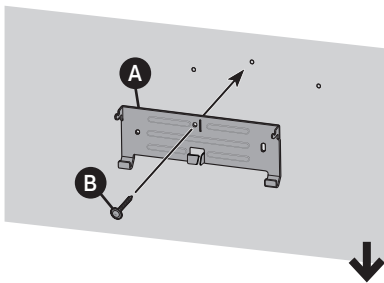
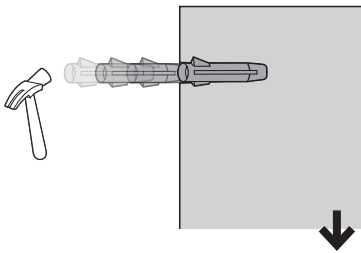
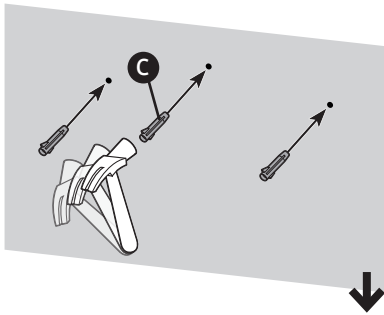
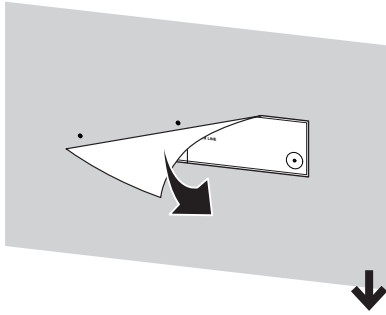

4.

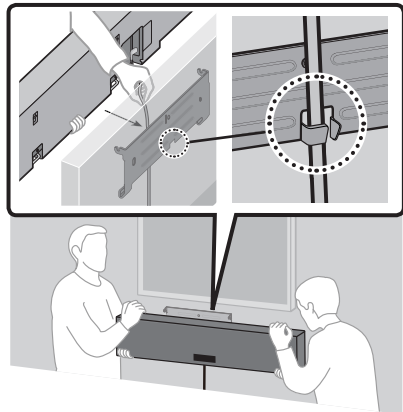

ЗАМЕТКИ

- Используйте левую/правую деталь **Е** для подключения проводов при монтаже на желаемой стороне устройства Soundbar или на стену.
- При размещении детали **Е** на левой или правой стороне устройства Soundbar установите деталь **Е** перед выполнением монтажа устройства Soundbar.

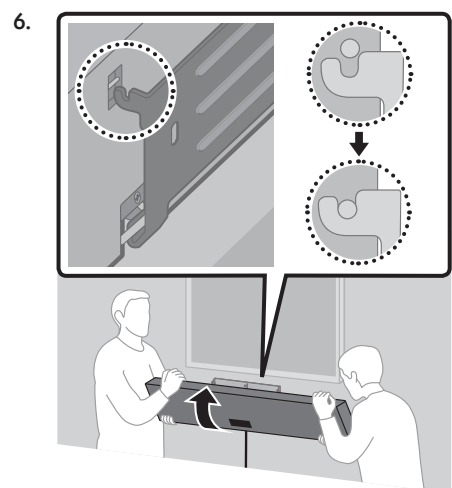
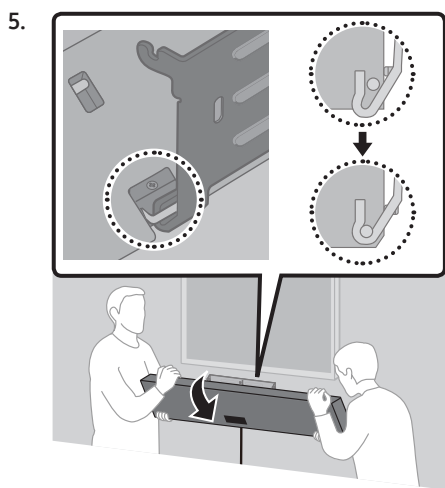

⚠ ВНИМАНИЕ

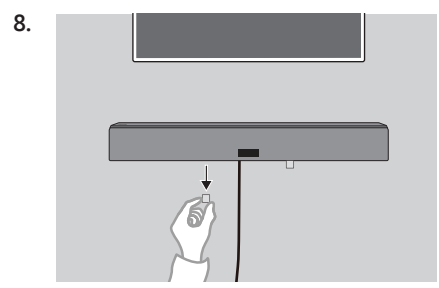
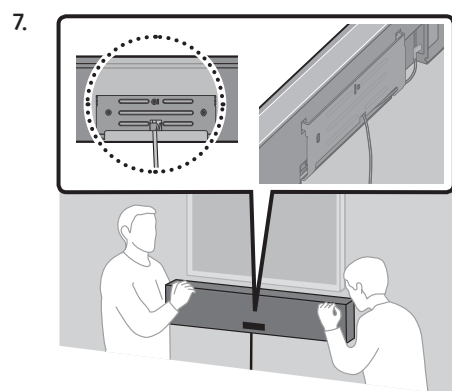
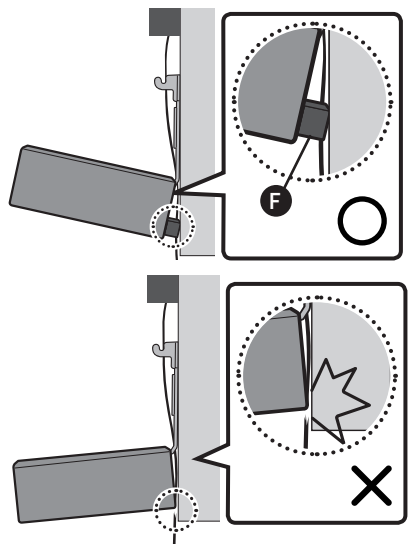

09 ОБНОВЛЕНИЕ ПРОГРАММНОГО ОБЕСПЕЧЕНИЯ

Когда устройство Soundbar подключено к Интернету, обновление программного обеспечения происходит автоматически даже при выключенном устройстве Soundbar.

- Чтобы использовать функцию автоматического обновления, устройство Soundbar должно быть подключено к Интернету. Подключение Wi-Fi к устройству Soundbar прекращается при отсоединении шнура питания или отключении питания. После возобновления подачи электричества или подключения устройства к розетке включите Soundbar и установите интернет-соединение.

10 ПОИСК И УСТРАНЕНИЕ НЕИСПРАВНОСТЕЙ

Прежде чем обратиться в сервисный центр, проверьте следующее

Устройство не включается.

Подключен ли кабель питания к розетке?

→ Подключите кабель питания к розетке.

Функция не работает при нажатии кнопки.

Есть ли статическое электричество в воздухе?

→ Отключите кабель питания и подключите его снова.

В режиме BT происходит сбой звука.

→ См. разделы о подключении Bluetooth на стр. 10 и 15.

Звук не воспроизводится.

Включена ли функция отключения звука?

→ Нажмите кнопку  для отмены функции.

Установлена ли громкость до минимума?

→ Отрегулируйте громкость.

Пульт дистанционного управления не работает.

Произошла ли утечка батареек?

→ Замените новыми батарейками.

Расположены ли пульт дистанционного управления и основное устройство Soundbar слишком далеко друг от друга?

→ Переместите пульт дистанционного управления поближе к основному устройству Soundbar.

Невозможно подключение к телевизору.

При подключении по проводной сети

→ Проверьте правильность подключения кабеля. (Проверьте имя порта, чтобы убедиться, что кабель подключен к соответствующему порту.) (Смотрите соответствующую страницу по каждому методу подключения.)

→ Нажмите  кнопку на нижней панели Soundbar или на пульте дистанционного управления, а затем убедитесь, что выбран правильный режим.

При подключении по беспроводной сети

→ Подключено через Bluetooth

1. Переключите устройство Soundbar в режим "BT PAIRING", а затем используйте телевизор для повторного поиска. (См. стр. 10 для подробной информации.)

→ Подключено через Wi-Fi

1. Проверьте совместимость модели телевизора.
 - Поддерживаются только телевизоры **Samsung Smart TV**, выпущенные после 2014 года.
2. Проверьте, подключен ли телевизор к сети Wi-Fi.
 - Если телевизор не подключен к сети Wi-Fi, используйте сетевое меню на телевизоре, чтобы установить соединение. (См. руководство пользователя ТВ.)
3. Проверьте, подключено ли устройство Soundbar к сети Wi-Fi.
 - Если Soundbar подключен, он отобразится в списке динамиков в приложении **SmartThings**. Подробную информацию см. на стр. 16.

4. Проверьте канал DFS.
 - Если беспроводной маршрутизатор (Wi-Fi) использует канал DFS, установка соединения Wi-Fi между телевизором и устройством Soundbar не представляется возможной. Обратитесь к поставщику услуг Интернета для подробной информации.

11 ЛИЦЕНЗИЯ



Manufactured under license from Dolby Laboratories. Dolby, Dolby Audio, Pro Logic, and the double-D symbol are trademarks of Dolby Laboratories.



For DTS patents, see <http://patents.dts.com>. Manufactured under license from DTS Licensing Limited. DTS, the Symbol, DTS in combination with the Symbol, and DTS Digital Surround are registered trademarks or trademarks of DTS, Inc. in the United States and/or other countries. © DTS, Inc. All Rights Reserved.

12 ПРИМЕЧАНИЕ ОТНОСИТЕЛЬНО ЛИЦЕНЗИИ С ОТКРЫТЫМ ИСХОДНЫМ КОДОМ

Дополнительную информацию об открытых исходных кодах, используемых в данном устройстве, можно найти на веб-сайте: <http://opensource.samsung.com>

13 ВАЖНОЕ ПРИМЕЧАНИЕ ОБ ОБСЛУЖИВАНИИ

- Рисунки и иллюстрации в данном руководстве пользователя представлены только для справки. Они могут отличаться от реального внешнего вида устройства.
- Плата за обслуживание может взиматься в следующих случаях.
 - (a) Если вы вызовете специалиста, и он не обнаружит неисправности устройства (это возможно, если вы не знакомы с настоящим руководством).
 - (b) Если вы передадите устройство в ремонтный центр, и его специалисты не обнаружат неисправности (это возможно, если вы не знакомы с настоящим руководством).
- Размер этой платы будет сообщен вам перед тем, как сотрудник компании выедет на место.

14 СПЕЦИФИКАЦИИ И РУКОВОДСТВО

Технические характеристики

Акустическая система- устройство, предназначенное для организации эффективного звукового сопровождения при просмотре видеофильмов, видеопрограмм или прослушивании аудиокomпозиций в домашних условиях.

Акустическая система

Название модели	HW-NW700
Источник питания	Постоянный ток 23В
Потребление электроэнергии	25Вт
Вес	6,7 кг
Размеры (Ш x В x Г)	1220,0 x 140,0 x 53,5 мм
Рабочая температура	от +5°C до +35°C
Диапазон допустимой влажности при работе	от 10 % до 75 %
УСИЛИТЕЛЬ	
Потребление электроэнергии	Сабвуфер x 4, твитер x 3, 4 ом
Поддерживаемые форматы воспроизведения	LPCM 2ch, Dolby Audio™ (поддерживает Dolby® Digital), DTS

ЗАМЕТКИ

- Компания Samsung Electronics Co., Ltd оставляет за собой право изменять технические характеристики без дополнительного уведомления.
- Указанные размеры и вес приблизительны.

Предупреждение: при включении/выключении Wi-Fi Soundbar автоматически перезагружается.

Wi-Fi Способ отключения	Нажмите кнопку ID SET на задней панели Soundbar и удерживайте ее в течение 30 секунд, чтобы включить или выключить Wi-Fi.
Bluetooth Способ отключения	Нажмите кнопку NETWORK на задней панели Soundbar и удерживайте ее в течение 30 секунд, чтобы включить или выключить Bluetooth.



- Импортёр : ООО «Самсунг Электроникс Рус Компани»
123242, г. Москва, Новинский бульвар, д. 31, помещение 1, 2, Российская Федерация
- Производитель : Самсунг Электроникс Ко., Лтд.
129, Самсунг-ро, Енгтонг-гу, Сувон-си, Кёнги-до, 16677, Республика Корея
- Настоящий продукт произведен под полным производственным контролем «SAMSUNG ELECTRONICS CO., LTD.». Наименование изготовителя (зависит от модели и указано на изделии):
 1. «Самсунг Электроникс Хойчжоу Ко., Лтд.» Произведено в КНР.
 2. «П.Т. Самсунг Электроникс Индонезия» Произведено в Индонезии.
 3. «Хойян Истерн Эйша Электроникс Ко., Лтд.» Произведено в КНР.
 4. «Хойчжоу Сити Бумцзинь Технолоджи Ко., Лтд.» Произведено в КНР.
- Дату изготовления см. на этикетке продукта.



[Правильная утилизация аккумуляторов]

(Действительно для стран, использующих систему раздельного сбора отходов)

Наличие этого символа на аккумуляторе, на его упаковке или в сопроводительной документации указывает на то, что по окончании срока службы изделие не должно выбрасываться с другими бытовыми отходами. Наличие обозначений химических элементов Hg, Cd и Pb означает, что аккумулятор содержит ртуть, кадмий или свинец, количество которых превышает эталонный уровень, определенный в Директиве ЕС 2006/66.

Неправильная утилизация аккумуляторов может привести к нанесению вреда здоровью человека или окружающей среде.

Чтобы защитить природные ресурсы и обеспечить повторное использование материалов, пожалуйста не выбрасывайте аккумуляторы с другими отходами, а сдавайте их на переработку в местную бесплатную службу приема аккумуляторов.



Правильная утилизация изделия

(Использованное электрическое и электронное оборудование)

(Действительно для стран, использующих систему раздельного сбора отходов)

Наличие данного значка показывает, что изделие и его электронные аксессуары (например, зарядное устройство, гарнитура, кабель USB) по окончании их срока службы нельзя утилизировать вместе с другими бытовыми отходами. Во избежание нанесения вреда окружающей среде и здоровью людей при неконтролируемой утилизации, а также для обеспечения возможности переработки для повторного использования, утилизируйте изделие и его электронные аксессуары отдельно от прочих отходов.

Сведения о месте и способе утилизации изделия в соответствии с нормами природоохранного законодательства можно получить у продавца или в соответствующей государственной организации.

Бизнес-пользователи должны обратиться к своему поставщику и ознакомиться с условиями договора купли-продажи. Запрещается утилизировать изделие и его электронные аксессуары вместе с другими производственными отходами.

SAMSUNG

© Samsung Electronics Co., Ltd., 2018. Все права защищены.

Связывайтесь с SAMSUNG по всему миру

Если у вас есть предложения или вопросы по продукции Samsung, обращайтесь, пожалуйста, в информационный центр компании Samsung.

Country	Contact Centre ☎	Web Site
■ CIS		
RUSSIA	8-800-555-55-55 (VIP care 8-800-555-55-88)	www.samsung.com/ru/support
BELARUS	810-800-500-55-500	www.samsung.com/support
GEORGIA	0-800-555-555	
ARMENIA	0-800-05-555	
AZERBAIJAN	0-88-555-55-55	
KAZAKHSTAN	8-10-800-500-55-500 (GSM: 7799, VIP care 7700)	www.samsung.com/kz_ru/support
UZBEKISTAN	00-800-500-55-500 (GSM: 7799)	www.samsung.com/support
KYRGYZSTAN	00-800-500-55-500 (GSM: 9977)	
TAJIKISTAN	8-10-800-500-55-500 (GSM: 8888)	
MONGOLIA	1800-25-55	
UKRAINE	0-800-502-000	www.samsung.com/ua/support (Ukrainian) www.samsung.com/ua_ru/support (Russian)
MOLDOVA	0-800-614-40	www.samsung.com/support

Дата выпуска

SAMSUNG

ПОСІБНИК КОРИСТУВАЧА

HW-NW700

ІНФОРМАЦІЯ ЩОДО БЕЗПЕЧНОГО ВИКОРИСТАННЯ

ПОПЕРЕДЖЕННЯ СТОСОВНО БЕЗПЕКИ ЕКСПЛУАТАЦІЇ

ЩОБ ЗМЕНШИТИ РИЗИК УРАЖЕННЯ ЕЛЕКТРИЧНИМ СТРУМОМ, НЕ ЗНИМАЙТЕ КРИШКУ (АБО ЗАДНЮ ПАНЕЛЬ). ПРОДУКТ НЕ МІСТИТЬ ДЕТАЛЕЙ, ЩО ОБСЛУГОВУЮТЬСЯ КОРИСТУВАЧЕМ. ЯКЩО ПОТРІБНО ПРОВЕСТИ ТЕХНІЧНЕ ОБСЛУГОВУВАННЯ, ЗВЕРНІТЬСЯ ДО КВАЛІФІКОВАНИХ ФАХІВЦІВ.

	ЗАСТЕРЕЖЕННЯ РИЗИК УРАЖЕННЯ ЕЛЕКТРИЧНИМ СТРУМОМ НЕ ВІДКРИВАТИ	
	Це позначення вказує на високу напругу всередині виробу. Будь-який контакт із будь-якою внутрішньою деталлю виробу може бути небезпечним.	
	Це позначення вказує на те, що до виробу додаються важливі довідкові матеріали, які стосуються його експлуатації та обслуговування.	
	Виріб класу II: цей символ вказує на те, що в заземленні немає потреби.	
	Мережа змінного струму: цей символ вказує, що номінальне значення напруги, позначене цим символом, позначає мережу змінного струму.	
	Мережа постійного струму: цей символ вказує, що номінальне значення напруги, позначене цим символом, позначає мережу постійного струму.	
	Застереження, перегляньте інструкції: цей символ вказує на потребу переглянути посібник користувача щодо подальших вказівок безпеки.	

УВАГА

- Щоб зменшити ризик займання чи ураження електричним струмом, уникайте потрапляння виробу під дощ або використання його в середовищі з високим рівнем вологості.

ЗАСТЕРЕЖЕННЯ

- ЩОБ ЗАПОБІГТИ УРАЖЕННЮ ЕЛЕКТРИЧНИМ СТРУМОМ, ПЕРЕКОНАЙТЕСЯ, ЩО ШИРОКИЙ КОНТАКТ ШТЕПСЕЛЯ ПОВНІСТЮ ВСТАВЛЕНО У ВІДПОВІДНИЙ ОТВІР РОЗЕТКИ.
- Продукт необхідно підключати до розетки змінного струму з належним захисним заземленням.
- Щоб відключити пристрій від джерела живлення, необхідно витягти штекер із розетки, тому він має бути завжди доступним.
- Уникайте потрапляння на пристрій крапель або бризок. Не розміщуйте на пристрої предмети з водою, наприклад вази.
- Щоб повністю вимкнути цей продукт, витягніть штепсель зі стінної розетки. Штепсель має бути легкодоступним за будь-яких умов.

ЗАСТЕРЕЖЕННЯ

1. Переконайтеся, що ваше побутове джерело змінного струму відповідає вимогам до живлення електричним струмом, зазначеним на ідентифікаційній наклейці (розташовується знизу виробу). Установлюйте пристрій горизонтально на стійкій поверхні (наприклад, на меблях) і забезпечте достатньо простору для належної вентиляції 7–10 см. Переконайтеся, що вентиляційні отвори не заблоковано. Не розміщуйте пристрій на підсилювачі чи іншому обладнанні, яке може нагріватися. Цей пристрій розроблено для тривалого використання. Щоб повністю вимкнути пристрій, від'єднайте штепсель від стінної розетки зі змінним струмом. Якщо пристрій не використовуватиметься тривалий час, від'єднайте штекер живлення від розетки.
2. Відключайте штекер живлення від електричної розетки зі змінним струмом під час грози. Перепади напруги, спричинені блискавкою, можуть пошкодити пристрій.
3. Уникайте потрапляння на пристрій прямого сонячного світла, утримуйте його на відстані від інших джерел тепла. Це може призвести до перегрівання та неправильної роботи пристрою.
4. Забезпечте захист пристрою від дії вологи (наприклад, вази з водою), надмірного тепла (наприклад, камін) та обладнання, яке створює потужні магнітні чи електричні поля. У разі неправильної роботи пристрою відключіть його від джерела живлення. Цей пристрій не призначений для промислового використання. Його призначено виключно для особистого використання. Якщо пристрій зберігається в умовах низької температури, це може стати причиною виникнення конденсату. У разі транспортування пристрою в зимовий період перед його використанням зачекайте приблизно 2 години, щоб температура зрівнялася з кімнатною.

5. Батареї, що використовуються в цьому пристрої, містять хімічні речовини, небезпечні для навколишнього середовища. Не утилізуйте батареї разом зі звичайним домашнім сміттям. Не кидайте батареї у вогонь. Не розбирайте, не нагрівайте батареї і не замикайте їх контакти. Неправильно вставлена батарея може стати причиною вибуху. Замінюючи батареї, перевіряйте, чи вони того самого (або подібного) типу.

ПРО ЦЕЙ ПОСІБНИК

Цей посібник користувача складається з двох частин: спрощеного друкованого ПОСІБНИКА КОРИСТУВАЧА та докладної ПОВНОЇ ВЕРСІЇ ПОСІБНИКА, що доступна для завантаження.



ПОСІБНИК КОРИСТУВАЧА

Вивчіть цей посібник для ознайомлення з правилами техніки безпеки, процедурою встановлення виробу, його компонентами, підключеннями та технічними характеристиками.



ПОВНА ВЕРСІЯ ПОСІБНИКА

ПОВНА ВЕРСІЯ ПОСІБНИКА доступна на веб-сайті центру клієнтської підтримки Samsung (для отримання доступу до посібника відскануйте QR-код). Щоб переглянути посібник на комп'ютері чи мобільному пристрої, завантажте його у форматі документа з веб-сайту Samsung. (<http://www.samsung.com/support>)

Зовнішній вигляд, технічні характеристики продукту й екран програм можуть змінюватися без попередження.

ЗМІСТ

01	Перевірка компонентів	6
	Перш ніж використовувати пульт дистанційного керування, вставте до нього батарейки (AA, 2 шт.)	6
02	Огляд виробу	7
	Передня/нижня панель звукової панелі Soundbar	7
	Задня панель звукової панелі Soundbar	7
03	Підключення звукової панелі Soundbar	8
	Підключення до мережі електричного струму	8
04	Підключення до телевізора	9
	Підключення за допомогою оптичного кабелю	9
	Бездротове підключення	10
	– Підключення телевізора за допомогою Bluetooth	10
	– Підключення через мережу Wi-Fi	12
05	Підключення зовнішнього пристрою	14
	Підключення за допомогою оптичного кабелю	14
06	Підключення мобільного пристрою	15
	Підключення за допомогою Bluetooth	15
	Підключення через Wi-Fi (бездротову мережу)	16

07	Використання пульта дистанційного керування	17
	Як користуватися пультом дистанційного керування	17
	Регулювання гучності звукової панелі Soundbar за допомогою пульта дистанційного керування від телевізора	20
08	Установлення комплекту настінного кріплення	21
	Запобіжні заходи при встановленні	21
	Компоненти настінного кріплення	21
	Приклад установлення	21
09	Оновлення програмного забезпечення	25
10	Пошук та усунення несправностей	26
11	Ліцензія	27
12	Примітка щодо ліцензій для пз з відкритим вихідним кодом	27
13	Важлива примітка щодо обслуговування	27
14	Технічні характеристики та вказівки	28
	Технічні характеристики	28

01 ПЕРЕВІРКА КОМПОНЕНТІВ



- Інформацію щодо джерела живлення й енергоспоживання можна знайти на наклейці, розміщеній на продукті. (Етикетка: Нижня частина головного пристрою звукової панелі Soundbar.)
- Для ознайомлення з переліком компонентів настінного кріплення звукової панелі Soundbar див. стор. 21.
- Для придбання додаткових компонентів чи допоміжних кабелів зверніться до центру обслуговування Samsung або до служби клієнтського сервісу Samsung.
- Цю звукову панель Soundbar призначено тільки для настінного кріплення.
- За допомогою **Гвинт тримача для бездротового модема** зафіксуйте тримач для бездротового модема під час підключення звукової панелі Soundbar до бездротової допоміжної аудіосистеми (SWA-9000S) або бездротового сабвуфера (SWA-W700) (продається окремо). Для отримання докладніших відомостей див. ПОВНА ВЕРСІЯ ПОСІБНИКА.

Перш ніж використовувати пульт дистанційного керування, вставте до нього батарейки (AA, 2 шт.)

Тягніть за кришку батарейного відсіку в напрямку стрілки, поки вона не від'єднається повністю. Вставте 2 батарейки AA (на 1,5 В) із дотриманням їхньої полярності. Засуньте кришку батарейного відсіку назад на своє місце.

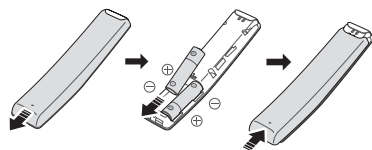

02 ОГЛЯД ВИРОБУ

Передня/нижня панель звукової панелі Soundbar

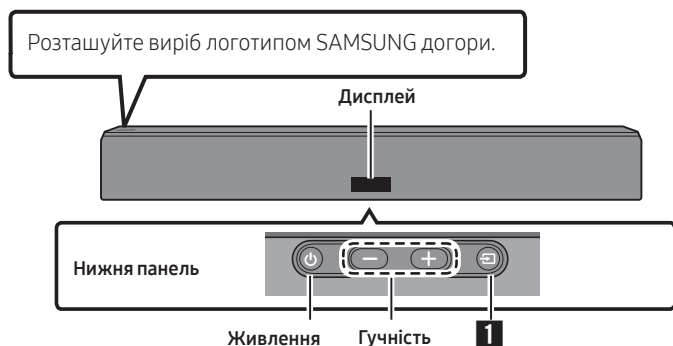

Задня панель звукової панелі Soundbar

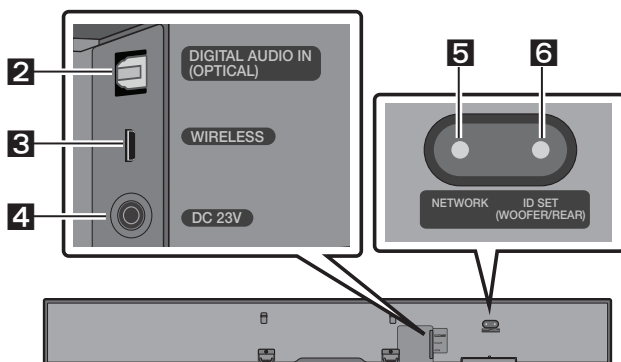

1	Джерело	Вибір режиму джерела вхідного сигналу. (D.IN / WIFI / BT) <ul style="list-style-type: none">Щоб увімкнути режим «BT PAIRING», змініть джерело на режим «BT», після чого натисніть і втримуйте кнопку  на нижній панелі більше ніж 5 секунд.
2	D.IN	Підключення цифрового (оптичного) виходу зовнішнього пристрою.
3	WIRELESS	Приєднайте бездротовий модем, який забезпечує бездротовий зв'язок між звуковою панеллю Soundbar, динаміками об'ємного звуку та сабвуфером. (Динамік об'ємного звуку, сабвуфер та бездротовий модем продаються окремо.)
4	DC 23V	Підключення адаптера живлення змінного/постійного струму. (Вхід джерела живлення)
5	NETWORK	Натисніть для підключення до бездротової мережі (Wi-Fi) через програму SmartThings .
6	ID SET	Натисніть, щоб підключити звукову панель Soundbar до динаміків об'ємного звуку та сабвуфера через бездротовий зв'язок. <ul style="list-style-type: none">Натисніть і втримуйте кнопку Впроу на пульті дистанційного керування впродовж 5 секунд, щоб здійснити процедуру ID SET.

03 ПІДКЛЮЧЕННЯ ЗВУКОВОЇ ПАНЕЛІ SOUNDBAR

Підключення до мережі електричного струму

За допомогою компонентів живлення (1, 2) під'єднайте звукову панель Soundbar до електричної розетки в зазначеному порядку.

- 1 Під'єднайте кабель живлення до адаптера живлення, а потім до звукової панелі Soundbar.
- 2 Підключіть шнур живлення до настінної розетки.

Див. зображення нижче.

- Для отримання докладніших відомостей про необхідні параметри живлення електричним струмом та споживання електроенергії див. етикетку виробу. (Етикетка: Нижня частина головного пристрою звукової панелі Soundbar.)

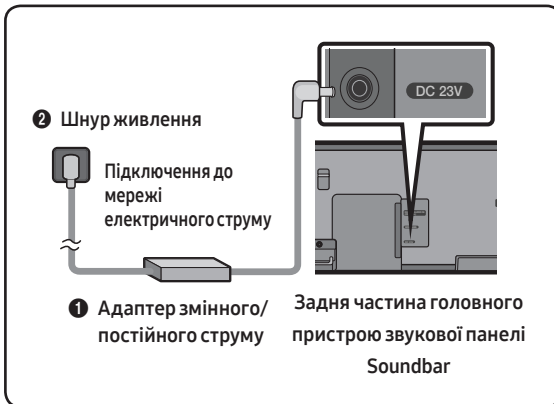

- Адаптер змінного/постійного струму має розміщуватися горизонтально на столі чи на підлозі. Якщо повісити адаптер змінного/постійного струму таким чином, що вхід шнура змінного струму опиниться зверху, до нього можуть потрапити вода чи інші сторонні речовини, що призведе до несправності адаптера.

04 ПІДКЛЮЧЕННЯ ДО ТЕЛЕВІЗОРА

Відтворіть звук телевізора через звукову панель Soundbar з використанням дротового або бездротового підключення.

- Якщо звукову панель Soundbar підключено до вибраних телевізорів Samsung, для керування звуковою панеллю Soundbar можна скористатися пультом дистанційного керування від телевізора.
 - Ця функція підтримується смарт-телевізорами Samsung, які випущено у 2017 р. чи пізніше і які мають підключення Bluetooth, коли ви під'єднуєте звукову панель Soundbar до телевізора за допомогою оптичного кабелю.
 - Завдяки цій функції можна так само використовувати меню телевізора для регулювання звукового поля та різноманітних налаштувань, включно з гучністю та вимкненням звуку.

Підключення за допомогою оптичного кабелю

Якщо звуковий сигнал у трансляції закодовано через Dolby Digital і для параметра «Формат звуку на цифровому виході» на вашому телевізорі задано значення PCM, рекомендуємо змінити налаштування на Dolby Digital. Після зміни налаштування на телевізорі якість звуку поліпшиться. (Залежно від виробника телевізора в його меню можуть використовуватися інші назви для Dolby Digital та PCM.)

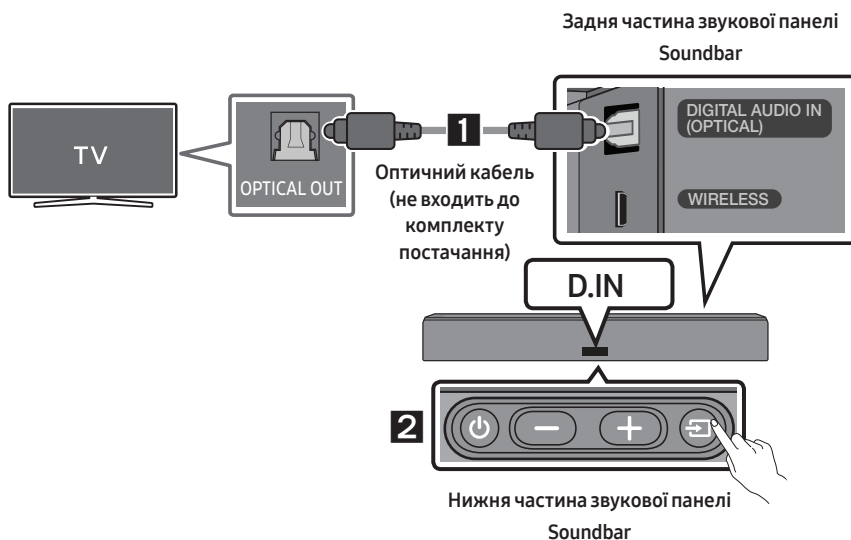

1. З'єднайте роз'єм **DIGITAL AUDIO IN (OPTICAL)** на звуковій панелі Soundbar з **OPTICAL OUT** на телевізорі за допомогою цифрового оптичного кабелю (не входить до комплекту постачання).
2. Натисніть кнопку  на нижній панелі чи на пульті дистанційного керування, а потім виберіть режим «**D.IN**».

Auto Power Link

Функція Auto Power Link автоматично вмикає звукову панель Soundbar під час увімкнення телевізора.

1. З'єднайте звукову панель Soundbar із телевізором за допомогою цифрового оптичного кабелю (не входить до комплекту постачання).
2. Натисніть кнопку **Вліво** на пульті дистанційного керування (синя область на зображенні праворуч) і втримуйте її впродовж 5 секунд, щоб увімкнути або вимкнути функцію Auto Power Link.
 - Функцію Auto Power Link за замовчуванням увімкнено (ON). (Щоб вимкнути цю функцію, утримуйте кнопку **Вліво** натиснутою впродовж 5 секунд.)
 - Функція Auto Power Link може не працювати залежно від підключеного пристрою.
 - Ця функція доступна лише в режимі «D.IN».



Бездротове підключення



Підключення телевізора за допомогою Bluetooth

Коли телевізор підключено за допомогою Bluetooth, ви зможете насолоджуватися стереозвуком без плутанини з кабелями.

- За один раз можна підключати не більше одного телевізора.



Попереднє підключення

1. Натисніть кнопку  на пульті дистанційного керування, щоб увійти до режиму «**BT PAIRING**».
(АБО) а. Натисніть кнопку  на нижній панелі та виберіть «**BT**».
Якщо до звукової панелі Soundbar не підключено жодного пристрою Bluetooth, напис «**BT**» за кілька секунд автоматично зміниться на «**BT READY**».
б. Коли з'явиться напис «**BT READY**», натисніть і втримуйте кнопку  на нижній панелі звукової панелі Soundbar щонайменше 5 секунд, щоб відобразити напис «**BT PAIRING**».
2. Виберіть режим Bluetooth на телевізорі. (Для отримання докладніших відомостей див. посібник від телевізора.)
3. Виберіть пункт «**[AV] Samsung Soundbar NWxxx**» у списку на екрані телевізора. Доступна звукова панель Soundbar відображається у списку пристроїв Bluetooth на телевізорі у вигляді напису «**Need Pairing**» або «**Paired**». Щоб підключити звукову панель Soundbar, виберіть повідомлення та встановіть підключення.
 - Після підключення телевізора на передньому дисплеї звукової панелі Soundbar з'явиться напис **[Назва телевізора]** → «**BT**».
4. Тепер ви можете насолоджуватися звуком телевізора зі звукової панелі Soundbar.

Якщо пристрою не вдається підключитися

- Якщо в списку відображається звукова панель Soundbar, яка підключалася раніше (наприклад, «[AV] Samsung Soundbar NWxxx»), видаліть її.
- Після цього виконайте кроки 1—3 ще раз.

Відключення звукової панелі Soundbar від телевізора

Натисніть кнопку  на нижній панелі чи на пульті дистанційного керування та перемкніться на довільний режим, за винятком «BT».

- Відключення здійснюється не одразу, оскільки телевізор має отримати відповідь від звукової панелі Soundbar. (Тривалість такої затримки різниться залежно від моделі телевізора.)
- Щоб скасувати автоматичне встановлення зв'язку Bluetooth між звуковою панеллю Soundbar та телевізором, натисніть кнопку  на пульті дистанційного керування та втримуйте її впродовж 5 секунд (звукова панель Soundbar має перебувати в режимі «BT READY»). (Перемикання Увімк. → Вимк.)

У чому полягає різниця між режимами BT READY та BT PAIRING?

- **BT READY** : У цьому режимі можна здійснювати пошук телевізорів, які ви підключали раніше, або ж підключати мобільний пристрій, що підключався раніше, до звукової панелі Soundbar.
- **BT PAIRING** : У цьому режимі до звукової панелі Soundbar можна підключати новий пристрій. (Натисніть кнопку  на пульті дистанційного керування або ж натисніть і втримуйте кнопку  в нижній частині звукової панелі Soundbar упродовж щонайменше 5 секунд, поки звукова панель Soundbar перебуває в режимі «BT».)

ПРИМІТКИ

- Якщо під час підключення пристрою Bluetooth система попросить ввести PIN-код, наберіть <0000>.
- Якщо відстань між звуковою панеллю Soundbar та пристроєм Bluetooth у режимі підключення Bluetooth перевищить 10 м, зв'язок Bluetooth перерветься.
- Після 5 хвилин перебування в стані готовності звукова панель Soundbar автоматично вимикається.
- За наступних умов звукова панель Soundbar може не здійснювати пошук пристроїв Bluetooth та може не встановлювати підключення належним чином:
 - якщо навколо звукової панелі Soundbar наявне сильне електричне поле;
 - якщо кілька пристроїв Bluetooth одночасно намагаються створити пару зі звуковою панеллю Soundbar;
 - якщо пристрій Bluetooth вимкнено, або його немає на місці, чи він несправний.
- Електронні пристрої можуть спричиняти радіозавади. Тримайте пристрої, які генерують електромагнітні хвилі (мікрохвильові печі, пристрої бездротової локальної мережі тощо), подалі від головного пристрою звукової панелі Soundbar.

Підключення через мережу Wi-Fi

Контрольний список перевірки перед підключенням

1. Переконайтеся, що ваш **смарт-телевізор Samsung випущено після 2014 р.** Ця функція сумісна виключно зі смарт-телевізорами Samsung, випущеними після 2014 р.
2. Переконайтеся, що **бездротовий маршрутизатор (Wi-Fi)** перебуває в стані готовності та функціонує.
3. Переконайтеся, що **телевізор підключено до бездротового маршрутизатора (вашої мережі Wi-Fi).**



Крок 1: підключення звукової панелі Soundbar до мережі Wi-Fi

1. Натисніть кнопку  в нижній частині звукової панелі Soundbar або на пульті дистанційного керування, щоб вибрати режим «**WIFI**».
 - У разі користування вибраним телевізором Samsung (смарт-телевізорами Samsung Smart TV 2016—2018 р., що підтримують Bluetooth).
 - Якщо вибрати режим «**WIFI**», коли телевізор увімкнено, на його екрані з'явиться спливаюче вікно з інструкціями щодо автоматичного підключення звукової панелі Soundbar до бездротового маршрутизатора (Wi-Fi). Див. інструкції, що відображаються в спливаючому вікні телевізора.



2. Підключіть свій мобільний пристрій (смартфон, планшет тощо) до тієї ж мережі Wi-Fi, до якої підключено телевізор.

3. Встановіть на свій мобільний пристрій (смартфон, планшет тощо) програму **SmartThings** та запустіть її.

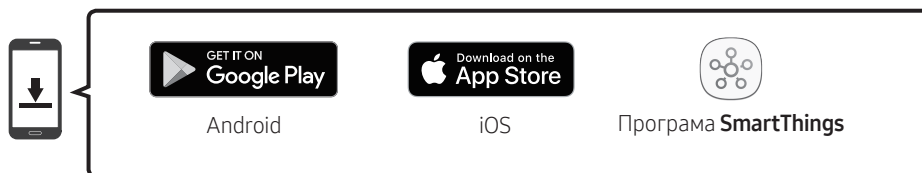

4. Щоб підключити звукову панель Soundbar до своєї мережі Wi-Fi, виконайте інструкції, що відображаються на екрані програми на мобільному пристрої.

Крок 2: налаштування параметрів телевізора

- Якщо після зміни джерела вхідного сигналу на звукову панель Soundbar телевізор від'єднався від бездротової мережі, скористайтеся меню телевізора, щоб знову підключити його до мережі.

Для телевізорів, випущених у 2018 р.

Головна (🏠) → Параметри (⚙️) → Звук → Виведення звуку → [AV] Samsung Soundbar NWxxx (Wi-Fi)

Для телевізорів, випущених у 2017 р.

Головна (🏠) → Параметри (⚙️) → Звук → Виведення звуку → [AV] Samsung Soundbar NWxxx (Wi-Fi)

Для телевізорів, випущених у 2016 р.

Головна (🏠) → Параметри (⚙️) → Звук → Вибрати динамік → [AV] Samsung Soundbar NWxxx (Wi-Fi)

Для телевізорів, випущених у 2015 р.

Меню → Звук → Список динаміків

Для телевізорів, випущених у 2014 р.

Меню → Звук → Параметри динаміків → Multiroom Link - Параметри

ПРИМІТКИ

- Телевізор і звукову панель Soundbar має бути підключено до однієї й тієї ж бездротової мережі (Wi-Fi).
- Якщо ваш бездротовий маршрутизатор (Wi-Fi) використовує канал DFS, ви не зможете встановити підключення Wi-Fi між телевізором та звуковою панеллю Soundbar. Для отримання докладніших відомостей зверніться до свого постачальника послуг інтернету.
- Меню можуть відрізнятися залежно від року випуску телевізора, тому див. посібник до вашого телевізора.

05 ПІДКЛЮЧЕННЯ ЗОВНІШНЬОГО ПРИСТРОЮ

Підключіть зовнішній пристрій за допомогою дротової або бездротової мережі, щоб відтворювати звук із нього через звукову панель Soundbar.

Підключення за допомогою оптичного кабелю

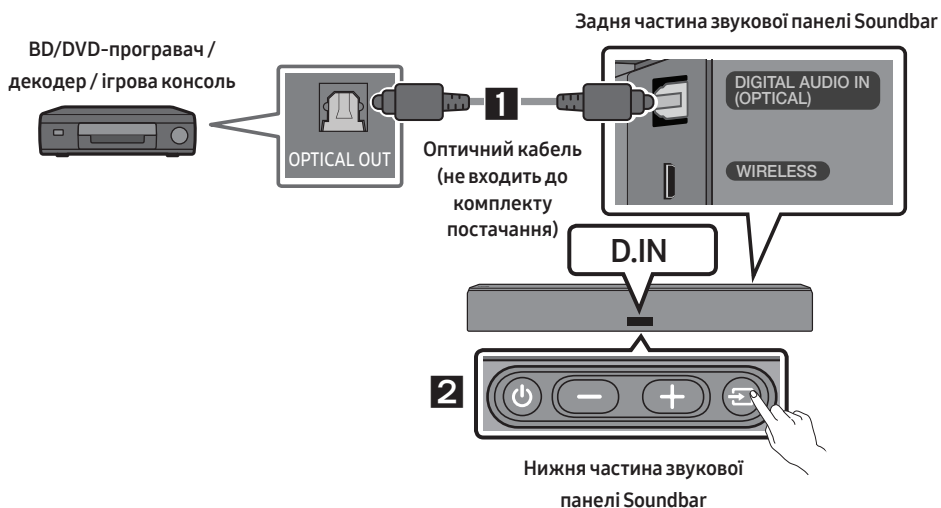

1. З'єднайте **DIGITAL AUDIO IN (OPTICAL)** на головному пристрої з роз'ємом OPTICAL OUT на вихідному пристрої за допомогою цифрового оптичного кабелю (не входить до комплекту постачання).
2. Виберіть режим «**D.IN**», натиснувши кнопку  на нижній панелі або ж на пульті дистанційного керування.

06 ПІДКЛЮЧЕННЯ МОБІЛЬНОГО ПРИСТРОЮ



Підключення за допомогою Bluetooth

Коли мобільний пристрій підключено за допомогою Bluetooth, ви зможете насолоджуватися стереозвуком без плутанини з кабелями.

- За один раз можна підключати не більше одного пристрою Bluetooth.



Попереднє підключення

1. Натисніть кнопку  на пульті дистанційного керування, щоб увійти до режиму «**BT PAIRING**».
(АБО) а. Натисніть кнопку  на нижній панелі та виберіть «**BT**».
Якщо до звукової панелі Soundbar не підключено жодного пристрою Bluetooth, напис «**BT**» за кілька секунд автоматично зміниться на «**BT READY**».
б. Коли з'явиться напис «**BT READY**», натисніть і тримуйте кнопку  на нижній панелі звукової панелі Soundbar щонайменше 5 секунд, щоб відобразити напис «**BT PAIRING**».
2. Виберіть пункт «**[AV] Samsung Soundbar NWxxx**» у списку.
 - Коли звукову панель Soundbar підключено до пристрою Bluetooth, на передньому дисплеї з'явиться напис **[Назва пристрою Bluetooth] → «BT»**.
3. Відтворюйте музичні файли з пристрою, підключеного через Bluetooth, через звукову панель Soundbar.

Якщо пристрою не вдається підключитися

- Якщо в списку відображається звукова панель Soundbar, яка підключалася раніше (наприклад, «**[AV] Samsung Soundbar NWxxx**»), видаліть її.
- Після цього виконайте кроки 1 і 2 ще раз.

ПРИМІТКА

- Після першого підключення звукової панелі Soundbar до свого мобільний пристрій використовуйте режим «**BT READY**». Для отримання докладніших інструкцій див. стор. 11.

Для отримання докладніших відомостей щодо підключень Bluetooth див. розділ «Підключення телевізора за допомогою Bluetooth» на стор. 10—11.

Підключення через Wi-Fi (бездротову мережу)

- Підключіть одну звукову панель Soundbar до мережі Wi-Fi, щоб отримати доступ до різноманітних послуг потокового передавання музики та інтернет-радіо. Підключіть кілька звукових панелей Soundbar до мережі Wi-Fi для роботи в режимі згрупованого відтворення або стереозвуку.
- Для підключення звукової панелі Soundbar до мобільного пристрою через бездротову мережу (Wi-Fi) потрібна програма **SmartThings**.



Попереднє підключення

1. Натисніть кнопку  в нижній частині звукової панелі Soundbar або на пульті дистанційного керування, щоб вибрати режим «WIFI».



2. Установіть на свій мобільний пристрій (наприклад, на смартфон або планшет) програму **SmartThings** і запустіть її.



3. Щоб підключити звукову панель Soundbar до мережі Wi-Fi, виконайте інструкції, що відображаються на екрані програми на мобільному пристрої.

ПРИМІТКИ





- Досягніть справжнього об'ємного бездротового звуку, підключивши бездротову допоміжну аудіосистему Samsung (SWA-9000S) та сабвуфер Samsung (SWA-W700) до своєї звукової панелі Soundbar.
- SWA-9000S та SWA-W700 продаються окремо.
- Щоб дізнатися інформацію про користування програмою **SmartThings** та підключення до інших пристроїв (наприклад, Amazon, SWA-9000S та SWA-W700), див. документ ПОВНА ВЕРСІЯ ПОСІБНИКА від звукової панелі Soundbar на веб-сайті Samsung (www.samsung.com/support).

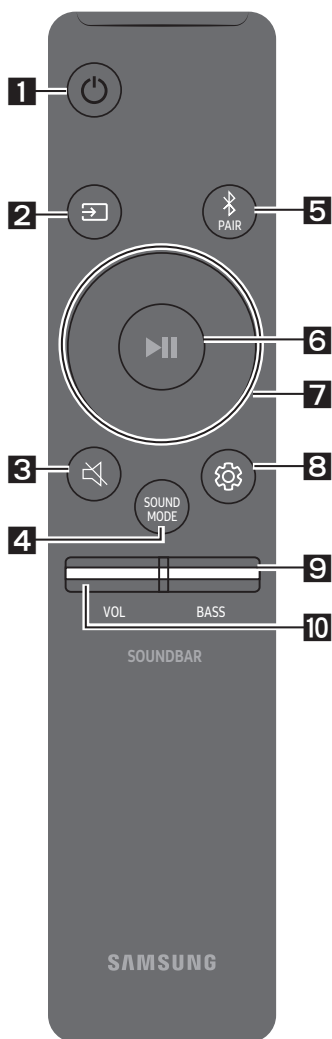

07 ВИКОРИСТАННЯ ПУЛЬТА ДИСТАНЦІЙНОГО КЕРУВАННЯ

Як користуватися пультом дистанційного керування

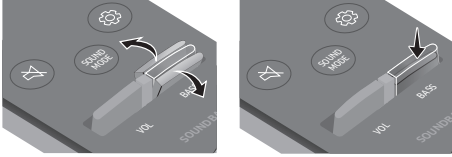

1	 Живлення	Увімкнення та вимкнення звукової панелі Soundbar.
2	 Джерело	Натисніть для вибору джерела, підключеного до звукової панелі Soundbar.
3	 Вимкнути звук	Натисніть кнопку  , щоб вимкнути звук. Щоб знову увімкнути звук, натисніть цю кнопку ще раз.
4	 SOUND MODE	Для вибору необхідного звукового ефекту можна вибрати з-поміж параметрів STANDARD, SURROUND або SMART .
5	 Bluetooth PAIR	Натисніть кнопку  . На дисплеї звукової панелі Soundbar з'явиться напис « BT PAIRING ». У зазначеному режимі можна підключити звукову панель Soundbar до нового пристрою Bluetooth: для цього необхідно вибрати в списку пошуку на пристрої Bluetooth звукову панель Soundbar.

<p>6</p>	 <p>Відтворення / пауза (BT/Wi-Fi)</p>	<p>Натисніть кнопку , щоб тимчасово призупинити відтворення музичного файлу. Якщо натиснути цю кнопку знову, відтворення музичного файлу продовжиться.</p>
<p>7</p>	 <p>Вгору/Вниз/ Вліво/Вправо</p>	 <p>Натискайте у вказаних місцях для вибору елемента Вгору/Вниз/Вліво/Вправо.</p> <p>Натискайте області переходу Вгору/Вниз/Вліво/Вправо на кнопці для вибору або завдання функцій.</p> <ul style="list-style-type: none"> • Повторення Щоб скористатися функцією повторення, натисніть кнопку Вгору. • Пропуск музичного запису Натисніть кнопку Вправо для вибору наступного музичного файлу. Натисніть кнопку Вліво для вибору попереднього музичного файлу. • Auto Power Link Ви можете вмикати або вимикати Auto Power Link. <ul style="list-style-type: none"> – Auto Power Link : якщо звукову панель Soundbar підключено до телевізора за допомогою цифрового оптичного кабелю, звукова панель Soundbar може вмикатися автоматично під час увімкнення телевізора. Натисніть і втримуйте кнопку Вліво впродовж 5 секунд, щоб увімкнути (ON) чи вимкнути (OFF) функцію Auto Power Link. – Функцію Auto Power Link за замовчуванням увімкнено. • ID SET Натисніть і втримуйте кнопку Вгору впродовж 5 секунд, щоб здійснити процедуру ID SET (у разі підключення до аксесуара).
<p>8</p>	 <p>Керування звуком</p>	<p>Можна вибирати з-поміж опцій TREBLE, SYNC, REAR LEVEL або REAR SPEAKER ON/OFF.</p> <ul style="list-style-type: none"> • Для налаштування гучності TREBLE виберіть керування звуком → TREBLE, а потім натискайте кнопки Вгору/Вниз, щоб регулювати гучність у діапазоні від -6 до +6. • Якщо відтворення відео та звуку на телевізорі та звуковій панелі Soundbar не синхронізовано, виберіть SYNC в меню Керування звуком, після чого задайте затримку звуку в діапазоні від 0 до 300 мс за допомогою кнопок Вгору/Вниз. • Якщо підключено динаміки об'ємного звуку (не входять до комплекту), виберіть REAR LEVEL, а потім відрегулюйте гучність у діапазоні від -6 до +6 за допомогою кнопок Вгору/Вниз. Щоб установити для функції REAR SPEAKER значення ON/OFF, можна скористатися кнопками Вгору/Вниз. • SYNC підтримується лише в деяких функціях.

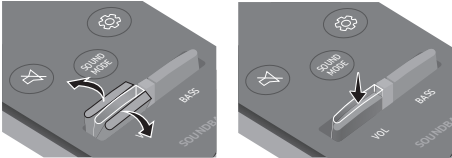
<p>9</p>	 <p>BASS</p>	 <p>Переведіть кнопку вгору або вниз, щоб відрегулювати гучність BASS в діапазоні від -6 до +6. Натисніть кнопку, щоб задати рівень гучності для BASS, що дорівнює 0.</p> <ul style="list-style-type: none"> • При підключенні сабвуфера (не входить до комплекту) кнопка BASS перетворюється на кнопку керування Сабвуфер. Переведіть кнопку вгору або вниз, щоб відрегулювати гучність сабвуфера на рівні -12 або ж у діапазоні від -6 до +6. Щоб задати рівень гучності 0 для сабвуфера, натисніть кнопку.
<p>10</p>	 <p>VOL</p>	 <p>Переведіть кнопку вгору або вниз, щоб відрегулювати гучність.</p> <ul style="list-style-type: none"> • Вимкнути звук Для вимкнення звуку натисніть кнопку VOL. Щоб відновити звук, натисніть цю кнопку ще раз.

Регулювання гучності звукової панелі Soundbar за допомогою пульта дистанційного керування від телевізора

Якщо ви маєте телевізор Samsung, для регулювання гучності звукової панелі Soundbar можна скористатися ІЧ-пультом дистанційного керування, що входить до комплекту вашого телевізора Samsung.

Спочатку в меню телевізора Samsung задайте в якості вихідного пристрою для звуку телевізора зовнішні динаміки; після цього використовуйте пульт дистанційного керування Samsung для керування гучністю звукової панелі Soundbar. Для отримання докладніших відомостей див. посібник користувача телевізора. Значення цієї функції за замовчуванням — керування за допомогою пульта дистанційного керування від телевізора Samsung. Якщо ваш телевізор виготовлено іншим виробником, відмінним від Samsung, для зміни значення цієї функції виконуйте вказівки, наведені нижче.

1. Вимкніть звукову панель Soundbar.

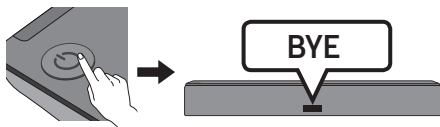

2. Якщо ви не бажаєте використовувати цю функцію, натискайте кнопку **BASS** вгору та втримуйте її декілька разів упродовж 5 секунд, поки на дисплеї не з'явиться напис «**OFF-TV REMOTE**».

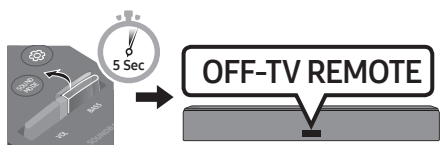

3. Якщо ви бажаєте керувати звуковою панеллю Soundbar за допомогою пульта дистанційного керування від свого телевізора, натискайте кнопку **BASS** вгору та втримуйте її декілька разів упродовж 5 секунд, поки на дисплеї не з'явиться напис «**ALL-TV REMOTE**». Після цього виберіть зовнішні динаміки в меню свого телевізора.



4. Якщо необхідно повернути звукову панель Soundbar до режиму за замовчуванням (керування за допомогою пульта дистанційного керування від телевізора Samsung), кілька разів натисніть вгору кнопку **BASS** та втримуйте її впродовж 5 секунд, поки на дисплеї не з'явиться напис «**SAMSUNG-TV REMOTE**».



- У разі кожного переведення кнопки **BASS** у верхнє положення та втримання її впродовж більш ніж 5 секунд режими будуть перемикатися в такому порядку: «**SAMSUNG-TV REMOTE**» (режим за замовчуванням) → «**OFF-TV REMOTE**» → «**ALL-TV REMOTE**».
- Ця функція може бути недоступною для певних пультів дистанційного керування.
- Щоб ознайомитися зі списком виробників, які підтримують цю функцію, див. ПОВНУ ВЕРСІЮ ПОСІБНИКА (www.samsung.com/support).
- Ця функція керування гучністю сумісна лише з інфрачервоними пультами дистанційного керування від телевізорів. Така функція несумісна з пультами дистанційного керування телевізорами, що працюють через Bluetooth (тобто потребують створення пари).

08 УСТАНОВЛЕННЯ КОМПЛЕКТУ НАСТІННОГО КРІПЛЕННЯ

Запобіжні заходи при встановленні

- Установлюйте комплект виключно на вертикальній стіні.
- Не встановлюйте комплект у місцях із високою температурою чи вологістю.
- Переконайтеся, що стіна є достатньо міцною та витримає вагу виробу. В іншому разі зміцніть стіну або ж виберіть інше місце для встановлення.
- Придбайте та використовуйте фіксуючі гвинти або анкери, що підходять саме до вашого типу стіни (гіпсової плити, залізної плити, дерева тощо). За можливості зафіксуйте опорні гвинти у штифтах каркаса стіни.
- Придбайте гвинти для настінного кріплення відповідно до типу та товщини стіни, на якій плануєте встановлювати звукову панель Soundbar.
 - Діаметр: M5
 - Довжина: рекомендовано 35 мм або довше.
- Перш ніж встановлювати звукову панель Soundbar на стіні, під'єднайте кабелі від цього пристрою до зовнішніх пристроїв.
- Перш ніж встановлювати пристрій, вимкніть його та від'єднайте пристрій від розетки. Інакше можна отримати удар електричним струмом.

Компоненти настінного кріплення

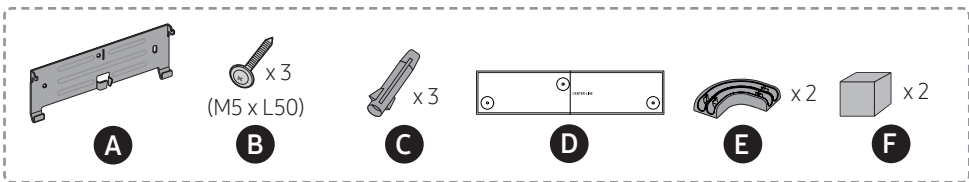

Приклад установлення

- На наступному зображенні для довідки показано телевізор Q9F (модель 2018 р.).
- Сам телевізор та аксесуари до нього продаються окремо.

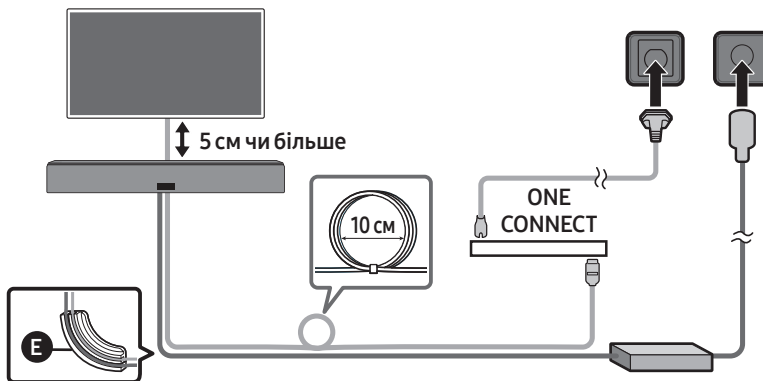

1.

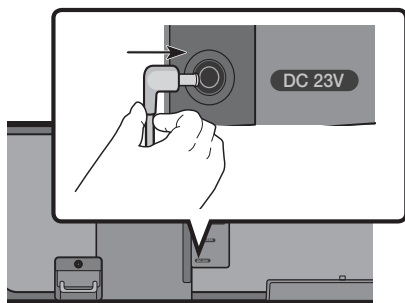

ПРИМІТКИ

- Установіть звукову панель Soundbar на відстані щонайменше 5 см під телевізором.
- Уставте штекер живлення від адаптера до звукової панелі Soundbar, перш ніж монтувати звукову панель Soundbar на стіні.
- Прикріпіть компонент **F** по центру з нижньої сторони звукової панелі Soundbar.

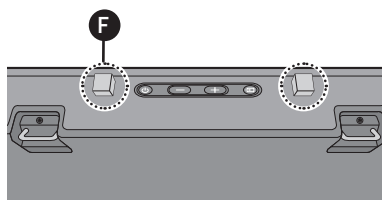

2.

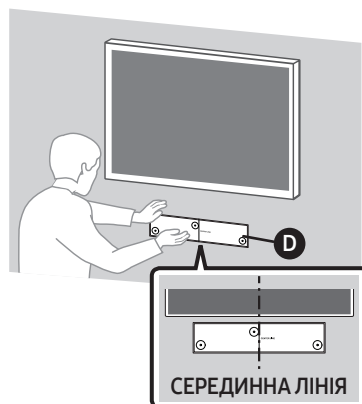

ПРИМІТКА

- Перевірте вирівнювання компонента **Рейка для настінного кріплення D**.

3.

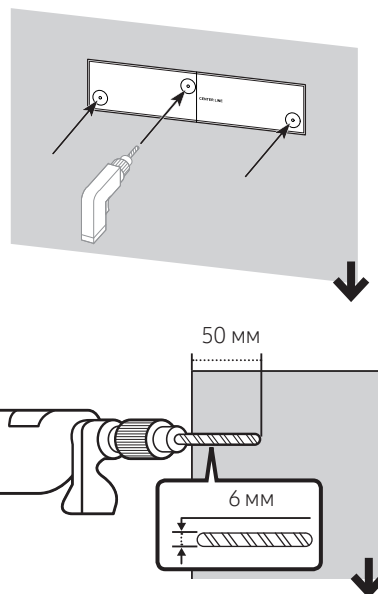

ПРИМІТКА

- Зображений спосіб монтажу придатний для бетонних стін. Способи монтажу різнитимуться залежно від типу стіни. У разі монтажу на гіпсокартонній стіні наполегливо рекомендуємо просвердлити опорні отвори для гвинтів у дерев'яних брусках, що розташовуються за шаром гіпсокартону.

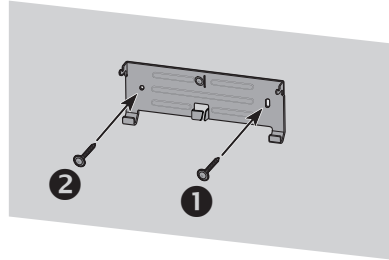
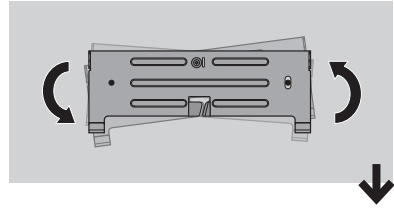
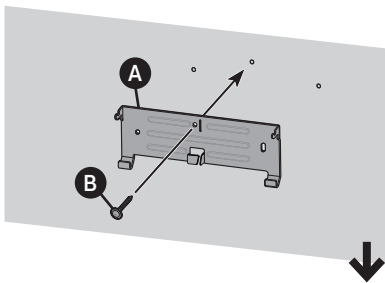
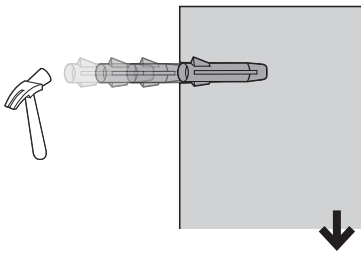
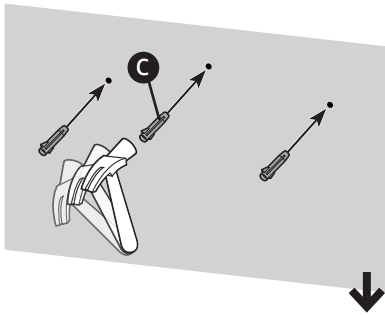
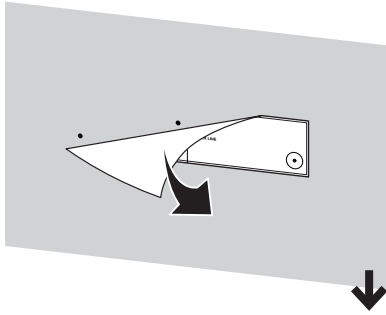

4.

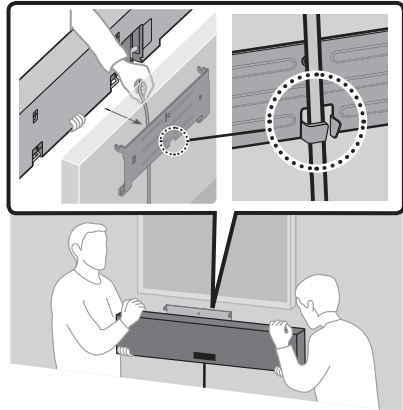

ПРИМІТКИ

- Використовуйте лівий/правий **Е** для прокладання кабелів, прикріпивши його з вибраного боку звукової панелі Soundbar або ж до стіни.
- При розташуванні **Е** ліворуч або праворуч від звукової панелі Soundbar необхідно встановлювати **Е** перед монтажем звукової панелі Soundbar.

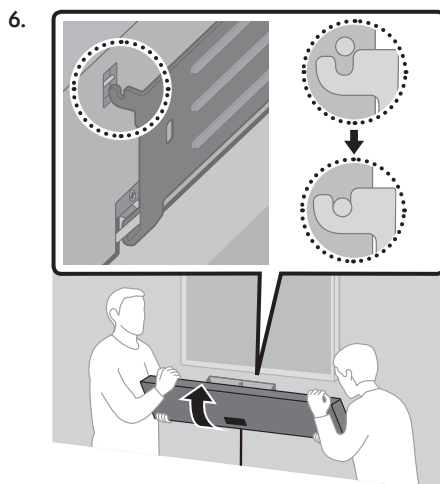
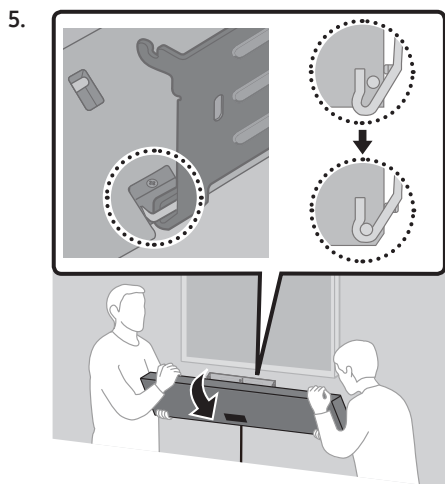

⚠ ЗАСЕРЕЖЕННЯ

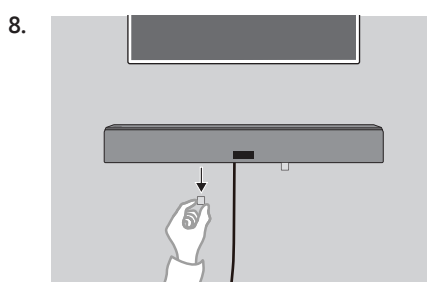
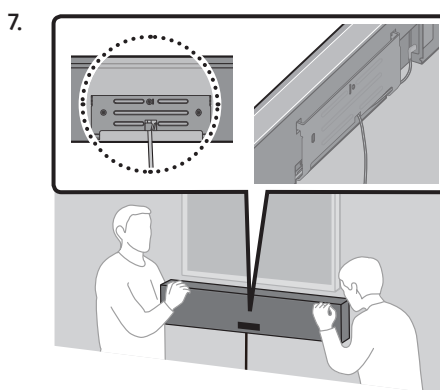
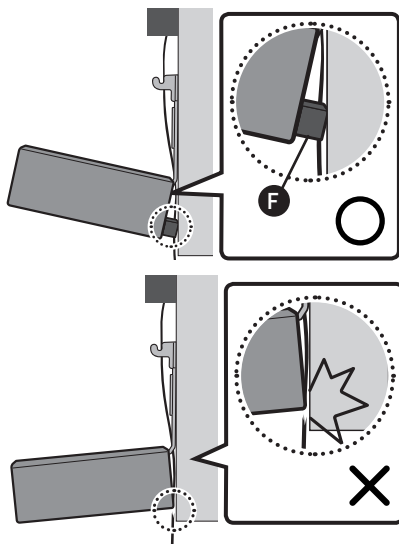

09 ОНОВЛЕННЯ ПРОГРАМНОГО ЗАБЕЗПЕЧЕННЯ

Якщо звукову панель Soundbar підключено до інтернету, оновлення програмного забезпечення здійснюється автоматично, навіть коли звукову панель Soundbar вимкнено.

- Для використання функції автоматичного оновлення звукову панель Soundbar має бути під'єднано до інтернету.

При від'єднанні шнура живлення, а також у разі відключення живлення з'єднання Wi-Fi зі звуковою панеллю Soundbar буде перервано. У випадку збою електропостачання, коли живлення відновиться, або ж після повторного підключення шнура живлення ввімкніть звукову панель Soundbar та ще раз підключіть її до інтернету.

10 ПОШУК ТА УСУНЕННЯ НЕСПРАВНОСТЕЙ

Перш ніж звернутися до служби обслуговування, ознайомтеся з наведеним нижче відомостями.

Пристрій не вмикається.

Чи під'єднано шнур живлення до розетки?

→ Підключіть вилку живлення до розетки.

При натисненні кнопки не запускається відповідна функція.

Чи є в повітрі статичний електричний заряд?

→ Від'єднайте вилку живлення та підключіть її повторно.

У режимі BT час від часу зникає звук.

→ Див. розділи, присвячені підключенню Bluetooth (на сторінках 10 та 15).

Звук не відтворюється.

Чи активовано функцію вимкнення звуку?

→ Для скасування функції натисніть кнопку .

Чи встановлено мінімальний рівень гучності?

→ Відрегулюйте гучність.

Пульт дистанційного керування не функціонує.

Батарейки розряджено?

→ Замініть їх на нові.

Чи не завелика відстань від пульта дистанційного керування до головного пристрою звукової панелі Soundbar?

→ Перемістіть пульт дистанційного керування ближче до головного пристрою звукової панелі Soundbar.

Неможливо підключитися до телевізора.

Якщо підключення здійснюється через дротову мережу

- Перевірте, чи правильно підключено кабель. (Перевірте назву порту, щоб переконатися, що кабель підключено до відповідного порту.) (Для отримання інформації про той чи інший спосіб підключення див. відповідну сторінку.)
- Натисніть кнопку  на нижній панелі звукової панелі Soundbar або на пульті дистанційного керування, щоб перевірити, чи задано необхідний режим.

Якщо підключення здійснюється через бездротову мережу

- Підключення за допомогою Bluetooth
 1. Переведіть звукову панель Soundbar у режим «BT PAIRING», а потім повторно виконайте пошук за допомогою телевізора (для отримання докладніших відомостей див. стор. 10.)
- Підключення через мережу Wi-Fi
 1. Переконайтеся, що модель телевізора є сумісною.
 - Зверніть увагу, що підтримуються виключно **смарт-телевізори Samsung**, випущені після 2014 р.
 2. Перевірте, чи підключено телевізор до мережі Wi-Fi.
 - Якщо телевізор не підключено до мережі Wi-Fi, скористайтеся меню налаштування мережі на телевізорі, щоб установити підключення (див. посібник користувача телевізора).
 3. Перевірте, чи підключено звукову панель Soundbar до мережі Wi-Fi.
 - Коли звукову панель Soundbar підключено, її можна побачити в списку динаміків на вашому мобільному пристрої після запуску програми **SmartThings**. Для отримання докладніших відомостей див. стор. 16.

4. Перевірте канал DFS.
- Якщо ваш бездротовий маршрутизатор (Wi-Fi) використовує канал DFS, ви не зможете встановити підключення Wi-F між телевизором та звуковою панеллю Soundbar. Для отримання докладніших відомостей зверніться до свого постачальника послуг інтернету.

11 ЛІЦЕНЗІЯ



Manufactured under license from Dolby Laboratories. Dolby, Dolby Audio, Pro Logic, and the double-D symbol are trademarks of Dolby Laboratories.



For DTS patents, see <http://patents.dts.com>. Manufactured under license from DTS Licensing Limited. DTS, the Symbol, DTS in combination with the Symbol, and DTS Digital Surround are registered trademarks or trademarks of DTS, Inc. in the United States and/or other countries. © DTS, Inc. All Rights Reserved.

12 ПРИМІТКА ЩОДО ЛІЦЕНЗІЙ ДЛЯ ПЗ З ВІДКРИТИМ ВИХІДНИМ КОДОМ

Щоб отримати додаткові відомості про ПЗ з відкритим вихідним кодом, яке використовується для цього продукту, перейдіть на веб-сайт:
<http://opensource.samsung.com>

13 ВАЖЛИВА ПРИМІТКА ЩОДО ОБСЛУГОВУВАННЯ

- Малюнки й ілюстрації в посібнику користувача виконують функцію довідкового матеріалу. Фактичний вигляд продукту може відрізнитися від зображеного тут.
- З вас може бути стягнуто комісійний збір, якщо:
 - (a) Спеціаліст із технічної підтримки приймає виклик і виявляє, що в роботі продукту немає несправностей (наприклад, якщо ви не ознайомилися з цим посібником користувача й не знали, як використовувати ту чи іншу функцію).
 - (b) Ви приносите продукт до сервісного центру, і виявляється, що в роботі продукту немає несправностей (наприклад, якщо ви не ознайомилися з цим посібником користувача й не знали, як використовувати ту чи іншу функцію).
- Вам буде повідомлено про суму оплати за таке обслуговування перед виконанням будь-яких ремонтних робіт або здійсненням візиту за викликом.

14 ТЕХНІЧНІ ХАРАКТЕРИСТИКИ ТА ВКАЗІВКИ

Технічні характеристики

Акустична система

Ім'я моделі	HW-NW700
Джерело живлення	Постійний струм 23V(B)
Споживання електроенергії	25W(Вт)
Вага	6,7 кг
Розміри (Ш x В x Д)	1220,0 x 140,0 x 53,5 мм
Робочий Діапазон Температур	+5°C до +35°C
Робочий Діапазон Вологості	10 % до 75 %
ПІДСИЛЮВАЧ Споживання електроенергії	Низькочастотний динамік x4, Високочастотний динамік x 3, 4 Ом
Формати відтворення, що підтримуються	LPCM 2ch, Dolby Audio™ (з підтримкою Dolby® Digital), DTS

ПРИМІТКИ

- Компанія Samsung Electronics Co., Ltd зберігає право змінювати специфікації без попередження.
- Значення маси та розмірів приблизні.
- Зверніться до етикетки щоб визначити країну виробництва.

Заходи безпеки: якщо ввімкнути/вимкнути Wi-Fi, звукова панель Soundbar автоматично перезавантажиться.

Wi-Fi Спосіб деактивації порту	Для ввімкнення/вимкнення Wi-Fi затисніть кнопку ID SET на задній панелі звукової панелі Soundbar на 30 секунд.
Bluetooth Спосіб деактивації порту	Для ввімкнення/вимкнення Bluetooth затисніть кнопку NETWORK на задній панелі звукової панелі Soundbar на 30 секунд.

Виробник: Samsung Electronics Co., Ltd. ("Самсунг Електронікс Ко., Лтд.") Республіка Корея, 129, Самсунг-Ро, Енгтонг-Гу, Сувон, Кьонги-до, 16677, Республіка Корея

Імпортер: ТОВ «Самсунг Електронікс Україна Компані», 01032, м. Київ, вул. Льва Толстого, 57



[Правила утилізації акумуляторів виробу]

(Стосується країн, в яких запроваджено системи розподіленої утилізації)

Позначка на акумуляторі, посібнику користувача або упаковці означає, що акумулятор цього виробу не можна викидати разом з іншим побутовим сміттям після завершення терміну експлуатації. Хімічні символи Hg, Cd або Pb означають, що кількість наявної в акумуляторі ртуті, кадмію або свинця перевищує контрольний рівень, зазначений у Директиві ЄС 2006/66.

За неправильної утилізації акумуляторів ці речовини можуть завдати шкоди здоров'ю людей або довкіллю.

Для захисту природних ресурсів і повторного використання матеріалів утилізуйте акумулятори окремо від інших типів відходів і віддавайте їх на переробку представникам місцевої системи повернення акумуляторів.



Правильна утилізація виробу

(Відходи електричного та електронного обладнання)

(Стосується країн, в яких запроваджено системи розподіленої утилізації)

Ця позначка на виробі, аксесуарах або в документації до них вказує, що виріб, а також відповідні електронні аксесуари (наприклад, зарядний пристрій, гарнітура, USB-кабель) не можна викидати разом із побутовим сміттям після завершення терміну експлуатації. Щоб запобігти можливій шкоді довкіллю або здоров'ю людини через неконтрольовану утилізацію, утилізуйте це обладнання окремо від інших видів відходів, віддаючи його на переробку та уможливаючи таким чином повторне використання матеріальних ресурсів.

Фізичні особи можуть звернутися до продавця, у якого було придбано виріб, або до місцевого урядового закладу, щоб отримати відомості про місце та способи нешкідливої для довкілля вторинної переробки виробу.

Корпоративним користувачам слід звернутися до свого постачальника та перевірити правила й умови договору про придбання. Цей виріб потрібно утилізувати окремо від інших промислових відходів.

SAMSUNG

© Samsung Electronics Co., Ltd., 2018. Усі права захищено.

Зв'яжіться з SAMSUNG по всьому світу

Якщо у вас є пропозиції або питання по продуктах Samsung, зв'яжіться с інформаційним центром Samsung.

Country	Contact Centre ☎	Web Site
■ CIS		
RUSSIA	8-800-555-55-55 (VIP care 8-800-555-55-88)	www.samsung.com/ru/support
BELARUS	810-800-500-55-500	www.samsung.com/support
GEORGIA	0-800-555-555	
ARMENIA	0-800-05-555	
AZERBAIJAN	0-88-555-55-55	
KAZAKHSTAN	8-10-800-500-55-500 (GSM: 7799, VIP care 7700)	www.samsung.com/kz_ru/support
UZBEKISTAN	00-800-500-55-500 (GSM: 7799)	www.samsung.com/support
KYRGYZSTAN	00-800-500-55-500 (GSM: 9977)	
TAJIKISTAN	8-10-800-500-55-500 (GSM: 8888)	
MONGOLIA	1800-25-55	
UKRAINE	0-800-502-000	www.samsung.com/ua/support (Ukrainian) www.samsung.com/ua_ru/support (Russian)
MOLDOVA	0-800-614-40	www.samsung.com/support

SAMSUNG

ПАЙДАЛАНУШЫ НҰСҚАУЛЫҒЫ



HW-NW700

ҚАУІПСІЗДІК ТУРАЛЫ АҚПАРАТ

ҚАУІПСІЗДІК ЕСКЕРТУЛЕРІ

ТОК СОҒУ ҚАУІПІН АЗАЙТУ ҮШІН, ҚАҚПАҒЫН (НЕМЕСЕ АРТҚЫ ПАНЕЛІН) АШПАҒЫЗ. ІШІНДЕ ПАЙДАЛАНУШЫ ЖӨНДЕЙТІН БӨЛШЕКТЕР ЖОҚ. БІЛІКТІ ҚЫЗМЕТ КӨРСЕТУШІ МАМАНҒА ЖӨНДЕТІҢІЗ.

	ЕСКЕРТУ ТОК СОҒУ ҚАУІПІ АШПАҒЫЗ	
	Бұл белгіше құрылғының ішінде жоғары кернеу бар екенін көрсетеді. Осы өнімнің ішкі бөлшектеріне қол тигізу қауіпті.	
	Бұл белгі осы құрылғыны іске пайдалануға және күтіп ұстауға қатысты маңызды нұсқаулар кітапшасының жинаққа кіргенін көрсетеді.	
	II сынып өнімі: Бұл белгі жерге қосу (тұйықтау) үшін қауіпсіз қосылымның қажет емес екенін көрсетеді.	
	АТ кернеуі: Бұл белгі осы белгімен көрсетілген номиналды кернеудің АТ кернеуі екенін көрсетеді	
	ТТ кернеуі: Бұл белгі осы белгімен көрсетілген номиналды кернеудің ТТ кернеуі екенін көрсетеді.	
	Назар аударыңыз, Пайдалану үшін нұсқауларды қараңыз: Бұл белгі пайдаланушыға қосымша қауіпсіздік ақпаратын пайдаланушы нұсқаулығынан қарау керек деп нұсқайды.	

	Белгі Кедендік одақтың 005/2011 техникалық регламентіне сәйкес қолданылады және осы өнімнің қаптамасын екінші рет пайдалануға арналмағанын және жоюға жататынын көрсетеді. Осы өнімнің қаптамасын азық-түлік өнімдерін сақтау үшін пайдалануға тыйым салынады.
	Белгі қаптаманы жою мүмкіндігін көрсетеді. Белгі сандық код және/немесе әріп белгілері түріндегі қаптама материалының белгісімен толықтырылуы мүмкін.

АБАЙЛАҢЫЗ

- Өрт шығуын немесе ток соғуын болдырмау үшін, құрылғыны жаңбырда қалдырмаңыз немесе ішіне ылғалдың кіруіне жол бермеңіз.

ЕСКЕРТУ

- ТОК СОҒУЫН БОЛДЫРМАУ ҮШІН, КЕҢ ШТЕПСЕЛЬДІ ҰШТЫ КЕҢ ҰЯҒА КЕЛТІРІП, ТОЛЫҚ ЕНГІЗІҢІЗ.
- Бұл өнім әрқашан жерге қосылған ауыспалы ток розеткасына қосылуы тиіс.
- Аппаратты ток көзінен ажырату үшін, штепсельдік ұшты розеткадан суырып алу керек, сондықтан розетка ыңғайлы жерде орналасуы тиіс.
- Бұл құрылғыға еш нәрсе тамбауы немесе шашырамауы тиіс. Өнімге ваза сияқты сұйықтық құйылған бұйымдарды қоймаңыз.
- Құрылғыны толығымен өшіру үшін қуат ашасын розеткадан суыру керек. Сондықтан, қуат ашасына әрқашан қол жеткізу оңай болуы тиіс.

САҚТЫҚ ШАРАЛАРЫ

1. Үйіңіздегі АТ қуат көзі өнімнің астыңғы жағында орналасқан идентификациялық жапсырмада тізімделген қуат талаптарына сәйкес келетініне көз жеткізіңіз. Өнімді ыңғайлы жерге (жиһаздың үстіне), айналасында желдетуге жеткілікті бос орын 7-10 см қалдырып, көлденең қойыңыз. Желдеткіш ұялардың жабылып қалмауын қадағалаңыз. Ойнатқышты күшейткіштердің немесе басқа ысып кететін жабдықтың үстіне қоймаңыз. Бұл өнім ұзақ пайдалануға арналған. Құрылғыны толығымен өшіру үшін айнымалы ток штепсельдік ұшын розеткадан суырып алыңыз. Ұзақ уақыт пайдаланбайтын болсаңыз, құрылғыны ажыратыңыз.
2. Найзағайлы дауыл болғанда айнымалы ток штепсельдік ұшын розеткадан суырыңыз. Найзағайдан кернеудің барынша күрт жоғарылауы құрылғыны зақымдауы мүмкін.
3. Құрылғыға күн сәулесін немесе басқа жылу көздерін түсірмеңіз. Бұл құрылғының шамадан тыс қызуына және дұрыс жұмыс істемеуіне әкелуі мүмкін.
4. Өнімді ылғалдан (мысалы, құмыралардан), шамадан тыс жылудан (мысалы, камин) және күшті магниттік немесе электр өрістерін тудыратын жабдықтардан қорғаңыз. Өнім жұмысында ақаулық пайда болса, қуат кабелін айнымалы ток көзінен ажыратыңыз. Өнім өндірістік мақсатта пайдалануға арналмаған. Бұл өнім тек жеке пайдалануға арналған. Өнім суық жерде сақталған болса, конденсация орын алуы мүмкін. Егер құрылғы қыста тасымалданған болса, пайдалану алдында ол бөлме температурасына жеткенше шамамен 2 сағат күтіңіз.

5. Осы өнімнің батареяларында қоршаған ортаға зиянды химиялық заттар бар. Батареяларды үй қоқысымен бірге тастамаңыз. Батареяларды отқа тастамаңыз. Батареяларды қысқа тұйықтауға, бөлшектеуге немесе қатты қыздыруға болмайды. Батареяны дұрыс салмаған кезде жарылыс шығу қаупі бар. Батареяның орнына, дәл осындай батареяны салыңыз.

ОСЫ НҰСҚАУЛЫҚ ТУРАЛЫ

Пайдаланушы нұсқаулығы екі бөліктен тұрады: осы жалпы ПАЙДАЛАНУШЫ НҰСҚАУЛЫҒЫ және жүктеп алуға болатын егжей-тегжейлі ТОЛЫҚ НҰСҚАУЛЫҚ.



ПАЙДАЛАНУШЫ НҰСҚАУЛЫҒЫ

Қауіпсіздік нұсқаулары, өнімді орнату, құрамдастары, қосылымдары және өнімнің техникалық сипаттамалары туралы ақпаратты осы нұсқаулықтан қараңыз.



ТОЛЫҚ НҰСҚАУЛЫҚ

ТОЛЫҚ НҰСҚАУЛЫҚ Samsung компаниясының тұтынушыларға онлайн режимінде қызмет көрсету орталығында өнімнің QR кодын сканерлеу арқылы қатынаса аласыз. Нұсқаулықты компьютерде немесе ұялы құрылғыңызда қарау үшін, нұсқаулықты Samsung веб-сайтынан құжат пішімінде жүктеп алыңыз. (<http://www.samsung.com/support>)

Дизайн, техникалық сипаттамалар және қолданба экраны алдын ала ескертусіз өзгертіледі.

МАЗМҰНЫ

01	Құрамдастарды Тексеру	6
	Қашықтан басқару пультін пайдаланбас бұрын батареяларды (AA батареялары X 2) салу	6
02	Өнімге Шолу	7
	Soundbar құрылғысының алдыңғы панелі/төменгі панелі	7
	Soundbar құрылғысының артқы панелі	7
03	Soundbar Құрылғысын Қосу	8
	Электр қуатын қосу	8
04	Теледидарға жалғау	9
	Оптикалық кабель арқылы жалғау	9
	Сымсыз қосылу	10
	– Теледидарды Bluetooth құрылғысы арқылы қосу	10
	– Wi-Fi арқылы қосылу	12
05	Сыртқы Құрылғыға Жалғау	14
	Оптикалық кабель арқылы жалғау	14
06	Мобильді Құрылғыны Жалғау	15
	Bluetooth арқылы қосылу	15
	Wi-Fi (сымсыз желі) арқылы қосылу	16

07	Қашықтан Басқару Пультін Пайдалану	17
	Қашықтан басқару пультін пайдалану жолы	17
	Soundbar дыбыс деңгейін ТД қашықтан басқару пультімен реттеу	20
08	Қабырғаға Бекіткішті Орнату	21
	Орнатуға байланысты сақтық шаралары	21
	Қабырғаға орнату құрамдастары	21
	Орнату мысалы	21
09	Бағдарламалық Жасақтаманы Орнату	25
10	Ақаулықтарды Жою	26
11	Лицензия	27
12	Ашық Көз Лицензиясы Туралы Ескерту	27
13	Қызмет Туралы Маңызды Ескерту	27
14	Техникалық Сипаттамалар Және Нұсқаулық	28
	Техникалық Сипаттар	28

01 ҚҰРАМДАСТАРДЫ ТЕКСЕРУ



Soundbar негізгі құрылғысы

Қашықтан басқару пульті / батареялар

АТ/ТТ адаптері

Қуат сымы

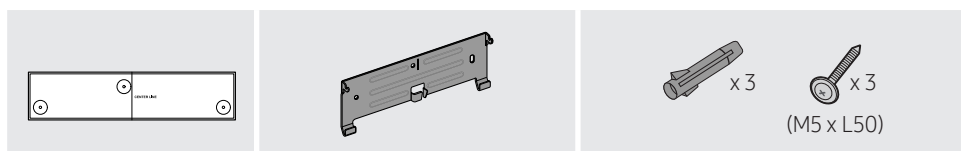

Қабырғаға бекіткіш бағыттауышы

Қабырғаға бекіткіш кронштейн

Анкер/Бұранда

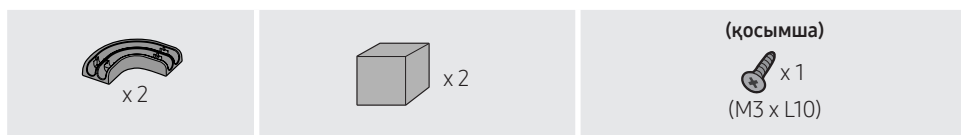

Кабель фиксаторы

Тірегіш төсеме

Жапқыш кілт ұстағышының бұрандасы

- Қуат көзі мен қуат шығын туралы қосымша ақпарат алу үшін, өнімге жапсырылған жапсырманы қараңыз. (Жапсырма : Soundbar негізгі құрылғысының түбі)
- Soundbar қабырғаға орнату құрамдастары туралы 21-беттен қараңыз.
- Қосымша құрамдас бөлшектерді немесе қосымша кабельдерді сатып алу үшін, Samsung қызмет көрсету орталығына немесе Samsung тұтынушыларға қолдау көрсету орталығына хабарласыңыз.
- Бұл Soundbar құрылғысы тек қабырғаға орнатуға арналған.
- Soundbar құрылғысын сымсыз артық динамиктер жинағына (SWA-9000S) немесе сымсыз сабуферге (SWA-W700) (бөлек сатылады) жалғаған кезде, жапқыш кілт ұстағышын бекіту үшін, **Жапқыш кілт ұстағышының бұрандасы** пайдаланыңыз. Толық мәліметтерді **ТОЛЫҚ НҰСҚАУЛЫҚ** ішінен қараңыз.

Қашықтан басқару пультін пайдаланбас бұрын батареяларды (AA батареялары X 2) салу

Батарея бөлімінің қақпағын көрсеткі бағытымен толығымен алынғанша сырғытыңыз. 2 AA (1,5 В) батареясын полярлығы дұрыс болатындай етіп бағытталған күйде салыңыз.

Батарея бөлімінің қақпағын орнына кері сырғытыңыз.

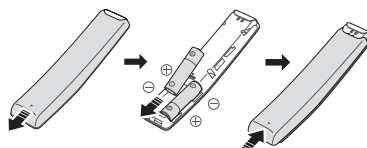

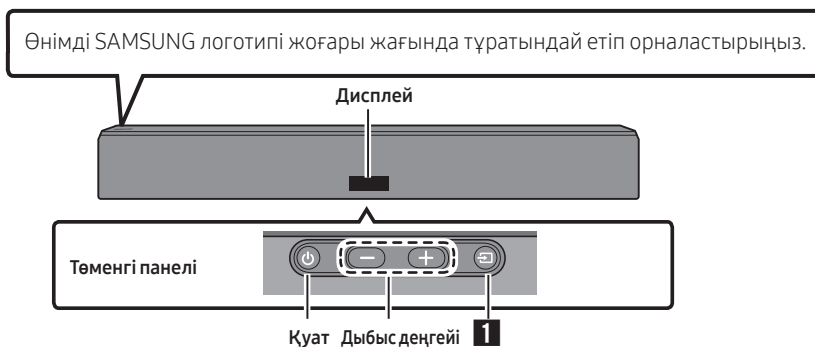

02 ӨНІМГЕ ШОЛУ

Soundbar құрылғысының алдыңғы панелі/төменгі панелі

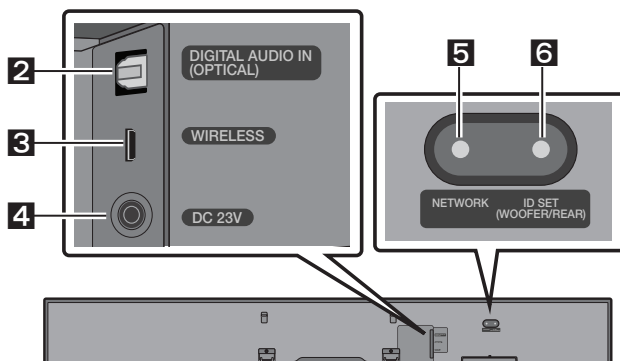

Soundbar құрылғысының артқы панелі



1	Бастапқы көз	Бастапқы енгізу режимін таңдайды. (D.IN / WIFI / BT) <ul style="list-style-type: none">• “BT PAIRING” режимінде қосылу көзін “BT” режиміне ауыстырып, төменгі панельдегі  түймені 5 секундтан көбірек басып тұрыңыз.
2	D.IN	Сыртқы құрылғының сандық (оптикалық) шығысына қосыңыз.
3	WIRELESS	Soundbar құрылғысын айналадағы динамиктер мен сабвуферге сымсыз қосатын сымсыз адаптерді бекітіңіз. (Айналадағы динамик, сабвуфер және сымсыз адаптер бөлек сатылады.)
4	DC 23V	AT/TT қуат адаптерін қосу. (қуат көзінің кірісі)
5	NETWORK	Сымсыз желіге (Wi-Fi) SmartThings қолданбасы арқылы қосылу үшін басыңыз.
6	ID SET	Soundbar құрылғысын қоршаған орта дыбысы динамиктеріне және сабвуферге сымсыз қосу үшін басыңыз. <ul style="list-style-type: none">• ID SET процесін аяқтау үшін, қашықтан басқару құралындағы Жоғары түймесін 5 секунд басып тұрыңыз.

03 SOUNDBAR ҚҰРЫЛҒЫСЫН ҚОСУ

Электр қуатын қосу

Soundbar құрылғысын электрлік розеткаға қосу үшін, қуат компоненттерін (❶, ❷) мына ретпен пайдаланыңыз:

- ❶ Шығыс қуат кабелін қуат адаптеріне, содан кейін Soundbar құрылғысына жалғаңыз.
- ❷ Қуат кабелін розеткасына жалғаңыз.

Төмендегі суреттерді қараңыз.

- Қажетті электр қуаты мен тұтынылатын қуат туралы қосымша ақпаратты өнімге жапсырылған жапсырмадан қараңыз. (Жапсырма: Soundbar негізгі құрылғысының түбі)

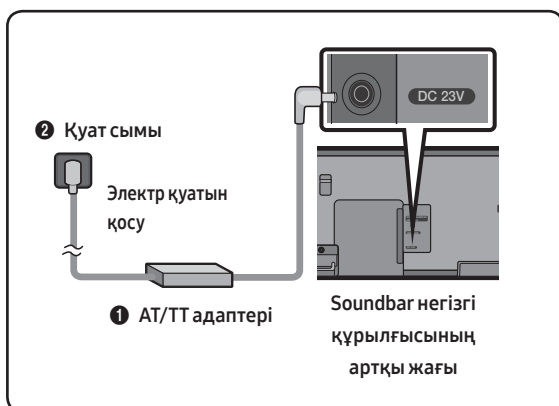

- AT/TT адаптерінің үстелге немесе еденге тегіс қойылғанына көз жеткізіңіз. Егер AT/TT адаптерін AT сымының кірісі жоғары қаратылып ілінгендей етіп қойсаңыз, адаптер ішіне су не басқа да бөгде заттар еніп, адаптердің ақаулығын тудыруы мүмкін.

04 ТЕЛЕДИДАРҒА ЖАЛҒАУ

Сымды немесе сымсыз қосылымдар арқылы Soundbar құрылғысынан теледидар дауысын тыңдаңыз.

- Soundbar құрылғысы таңдалған Samsung теледидарларына қосылған кезде, Soundbar құрылғысын теледидардың қашықтан басқару пульті арқылы басқаруға болады.
 - Бұл функцияға Bluetooth-і бар Samsung смарт теледидарларының 2017 жылы және одан кейін шыққан нұсқаларында (Soundbar құрылғысын оптикалық кабель арқылы теледидарға жалғаған кезде) қолдау көрсетіледі.
 - Бұл функция ТД мәзірін пайдаланып, дыбыс өрісін және әртүрлі параметрлерді, сондай-ақ дыбыс деңгейі мен дыбыссыз режимді реттеуге мүмкіндік береді.

Оптикалық кабель арқылы жалғау

Хабар таратудағы аудио дыбыс Dolby Digital жүйесінде кодталған кезде және теледидардағы “Сандық шығыс аудио пішімі” параметрі PCM режиміне орнатылғанда, параметрді Dolby Digital жүйесіне өзгерткен жөн. Теледидардағы параметр өзгертілген кезде, дыбыстың сапасы жақсарады. (Теледидар мәзірінде теледидардың өндірушісіне байланысты Dolby Digital және PCM үшін басқа сөздерді пайдаланылуы мүмкін.)

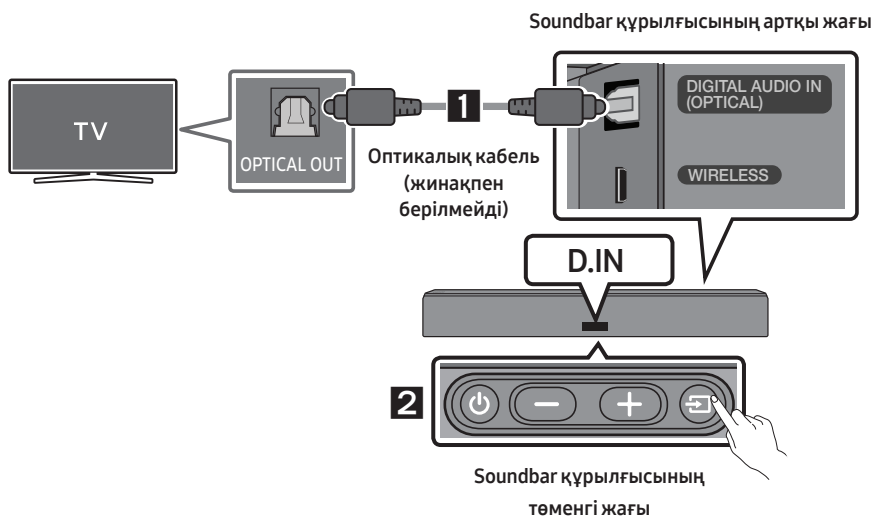

1. Soundbar құрылғысындағы **DIGITAL AUDIO IN (OPTICAL)** жалғағышын сандық оптикалық кабелі (жинақпен берілмейді) бар теледидардың **OPTICAL OUT** розеткасына қосыңыз.
2. Төменгі панельдегі немесе қашықтан басқару құралындағы  түймесін басыңыз, содан кейін **“D.IN”** режимін таңдаңыз.

Auto Power Link

Теледидарды қосқан кезде Auto Power Link функциясы Soundbar құрылғысын автоматты түрде қосады.

1. Soundbar құрылғысы мен теледидарды сандық оптикалық кабелімен (жинақпен берілмейді) қосыңыз.
2. Auto Power Link функциясын қосу немесе өшіру үшін қашықтан басқару пультіндегі (оң жақтағы суреттегі көк нүкте) **Солға** жақ түймесін 5 секунд басып тұрыңыз.
 - Auto Power Link функциясы әдепкі бойынша қосулы күйіне орнатылған. (Бұл функцияны өшіру үшін қашықтан басқару пультіндегі **Солға** жақ түймесін 5 секунд басып тұрыңыз.)
 - Қосылған құрылғыға байланысты, Auto Power Link функциясы жұмыс істемеуі мүмкін.
 - Бұл функция тек **“D.IN”** режимінде ғана қолжетімді.



Сымсыз қосылу



Теледидарды Bluetooth құрылғысы арқылы қосу

Теледидар Bluetooth құрылғысы арқылы қосылғанда, кабельдерді жалғамай-ақ, стерео дыбысты естуге болады.

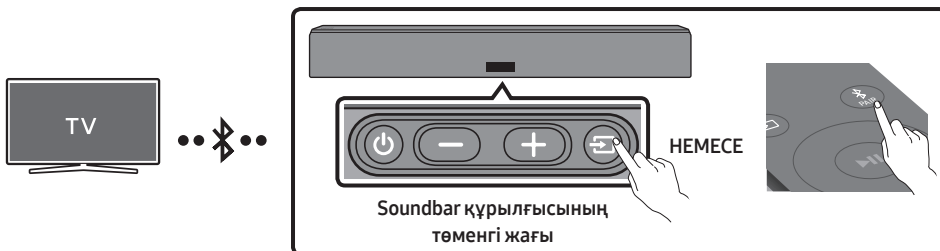
- Бір уақытта тек бір ғана теледидарға қосуға болады.



Бастапқы байланыс

1. **“BT PAIRING”** режиміне ауысу үшін, қашықтан басқару құралындағы  түймесін басыңыз. **(НЕМЕСЕ)**
 - a. Төменгі панельдегі  түймесін басып, содан кейін **“BT”** режимін таңдаңыз. Егер Soundbar құрылғысына ешқандай Bluetooth құрылғысы қосылмаған болса, **“BT”** режимі автоматты түрде бірер секунд ішінде **“BT READY”** күйіне ауысады.
 - b. **“BT READY”** хабары пайда болған кезде, **“BT PAIRING”** режимін көрсету үшін, Soundbar құрылғысының төменгі панеліндегі  түймесін 5 секундтан көбірек басып тұрыңыз.
2. Теледидардағы Bluetooth режимін таңдаңыз. (Қосымша ақпаратты ТД пайдаланушы нұсқаулығын қараңыз.)
3. ТД экранындағы тізімнен **“[AV] Samsung Soundbar NWxxx”** таңдаңыз. Қолжетімді Soundbar құрылғысы ТД Bluetooth құрылғысының тізімінде **“Need Pairing”** немесе **“Paired”** жазуымен көрсетіледі. Soundbar құрылғысына қосылу үшін хабар таңдап, байланыс орнатыңыз.
 - Теледидар қосылғанда, Soundbar құрылғысының алдыңғы дисплейінде **“[ТД атауы]” → “BT”** хабары пайда болады.
4. Енді Soundbar құрылғысынан теледидар дауысын естуге болады.

Егер құрылғыны қосу сәтсіз аяқталса



- Алдында қосылған Soundbar тізімінде (мыс. “[AV] Samsung Soundbar NWxxx”) атауы пайда болса, оны жойыңыз.
- Содан кейін 1 және 3 аралығындағы қадамдарды қайталаңыз.

Soundbar құрылғысын теледидардан ажырату

Төменгі панельдегі немесе қашықтан басқару құралындағы  түймесін басыңыз, содан кейін “BT” режимінен басқа кез келген режимге қосыңыз.

- Ажырау процесі біраз уақыт алады, себебі теледидар Soundbar құрылғысынан жауап алуы керек. (Қажетті уақыт теледидар үлгісіне байланысты әртүрлі болуы мүмкін.)
- Soundbar құрылғысы мен теледидар арасындағы автоматты Bluetooth байланысынан бас тарту үшін, Soundbar құрылғысы “BT READY” күйінде тұрғанда, қашықтан басқару пультіндегі  түймесін 5 секунд басып тұрыңыз. (Қосу → Өшіру)

BT READY және BT PAIRING режимдерінің айырмашылығы қандай?

- **BT READY** : Бұл режимде алдында жалғанған теледидарларды іздеуге немесе алдында жалғанған ұялы құрылғыларды Soundbar құрылғысына қосуға болады.
- **BT PAIRING** : Бұл режимде жаңа құрылғыны Soundbar құрылғысына жалғауыңызға болады. (Soundbar құрылғысы “BT” режиміне ауысқанша, қашықтан басқару құралындағы  түймесін басыңыз немесе Soundbar құрылғысының төменгі панеліндегі  түймесін 5 секундтан көбірек басып тұрыңыз.)

ЕСКЕРТПЕЛЕР

- Bluetooth құрылғысын қосып жатқанда PIN код сұраса, <0000> мәнін енгізіңіз.
- Bluetooth байланысы режимінде, егер Soundbar мен Bluetooth құрылғысы арасындағы қашықтық 10 м асса, Bluetooth байланысы жоғалады.
- Дайын күйде болғанда 5 минут өтсе, Soundbar автоматты түрде өшеді.
- Мына жағдайларда Soundbar құрылғысы Bluetooth құрылғысын іздемеуі мүмкін немесе оған дұрыс қосылмауы мүмкін:
 - Soundbar құрылғысының айналасында күшті электр өрісі болса.
 - Бірнеше Bluetooth құрылғысы Soundbar құрылғысына бір уақытта жұптастырылса.
 - Егер Bluetooth құрылғысы өшірулі болса, өз орнында болмаса және дұрыс жұмыс істемесе.
- Электрондық құрылғылар радиокедергілердің пайда болуына себеп болуы мүмкін. Микротолқынды пеш, сымсыз LAN құрылғылары және басқа да электромагниттік толқын шығаратын құрылғыларды Soundbar негізгі құрылғысынан алшақ ұстаңыз.

Wi-Fi арқылы қосылу

Байланыс орнату алдындағы тексеру әрекеттерінің тізімі

1. **Samsung Smart TV құрылғысы 2014 жылдан кейін шыққанын** растаңыз. Бұл функция 2014 жылдан кейін шыққан Samsung Smart TV құрылғыларымен ғана үйлесімді.
2. **Сымсыз роутер (Wi-Fi)** дайын әрі жұмыс істеп тұрғанына көз жеткізіңіз.
3. **ТД сымсыз роутерге (Wi-Fi желісі) қосылғанына** көз жеткізіңіз.

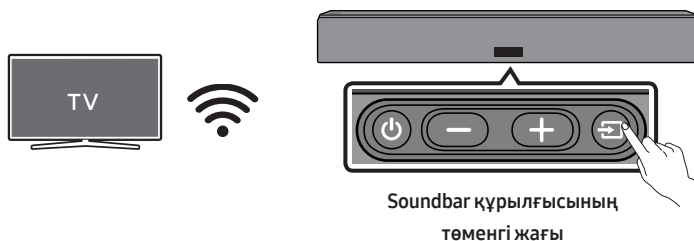

1-қадам: Soundbar құрылғысын Wi-Fi желісіне қосу

1. "WIFI" режимін таңдау үшін, Soundbar құрылғысының төменгі панеліндегі немесе қашықтан басқару құралындағы  түймесін басыңыз.
 - Таңдалған Samsung теледидарларын (Bluetooth-і бар 2016 – 2018 Samsung смарт теледидарлары) пайдаланған жағдайда
 - "WIFI" режимін ТД қосулы кезде таңдасаңыз, ТД экранында Soundbar құрылғысын сымсыз роутерге (Wi-Fi) жалғау бойынша нұсқаулар беретін қалқымалы терезе көрсетіледі. ТД қалқымалы терезесіндегі нұсқауларды қараңыз.

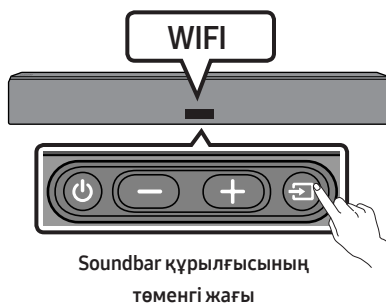

2. Мобильді құрылғыны (смартфон, планшет және т.б.) ТД қосылған Wi-Fi желісіне қосыңыз.

3. Мобильді құрылғыға (смартфон, планшет және т.б.) **SmartThings** қолданбасын орнатып, оны іске қосыңыз.

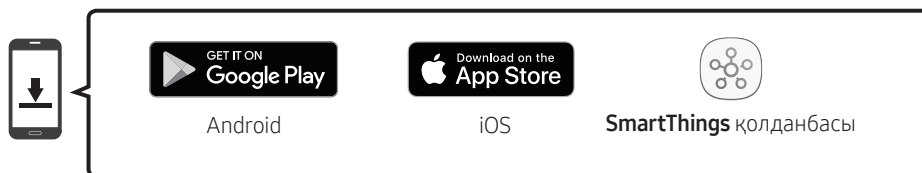

4. Soundbar құрылғысын Wi-Fi желісіне қосу үшін, мобильді құрылғыдағы қолданба экранындағы нұсқауларды орындаңыз.

2-қадам: ТД параметрлерін конфигурациялау

- Soundbar құрылғысына кіріс көзін өзгерткеннен кейін, ТД сымсыз желіден ажыраса, оны желіге қайта қосу үшін ТД мәзірін пайдаланыңыз.

2018 жылы шығарылған теледидарлар үшін

Басты (🏠) → Баптаулар (⚙️) → Дыбыс → Дыбыс шығысы → [AV] Samsung Soundbar NWxxx (Wi-Fi)

2017 жылы шығарылған теледидарлар үшін

Басты (🏠) → Баптаулар (⚙️) → Дыбыс → Дыбыс шығысы → [AV] Samsung Soundbar NWxxx (Wi-Fi)

2016 жылы шығарылған теледидарлар үшін

Басты (🏠) → Баптаулар (⚙️) → Дыбыс → Динамик таңдау → [AV] Samsung Soundbar NWxxx (Wi-Fi)

2015 жылы шығарылған теледидарлар үшін

Мәзір → Дыбыс → Динамиктер тізімі

2014 жылы шығарылған теледидарлар үшін

Мәзір → Дыбыс → Динамик параметрлері → Multiroom Link - Баптаулар

ЕСКЕРТПЕЛЕР

- ТД және Soundbar бірдей сымсыз желіге қосылуы тиіс (Wi-Fi).
- Сымсыз роутер (Wi-Fi) DFS арнасын пайдаланса, ТД және Soundbar арасында Wi-Fi байланысын орнату мүмкін емес. Толық ақпарат алу үшін интернет қызметінің провайдеріне хабарласыңыз.
- Өндірілген жылына байланысты мәзірлер әртүрлі болуы мүмкін, сондықтан теледидар нұсқаулығын қараңыз.

05 СЫРТҚЫ ҚҰРЫЛҒЫҒА ЖАЛҒАУ

Сыртқы құрылғы дыбысын Soundbar құрылғысынан ойнату үшін, сыртқы құрылғыны сымсыз не сымды желі арқылы жалғаңыз.

Оптикалық кабель арқылы жалғау

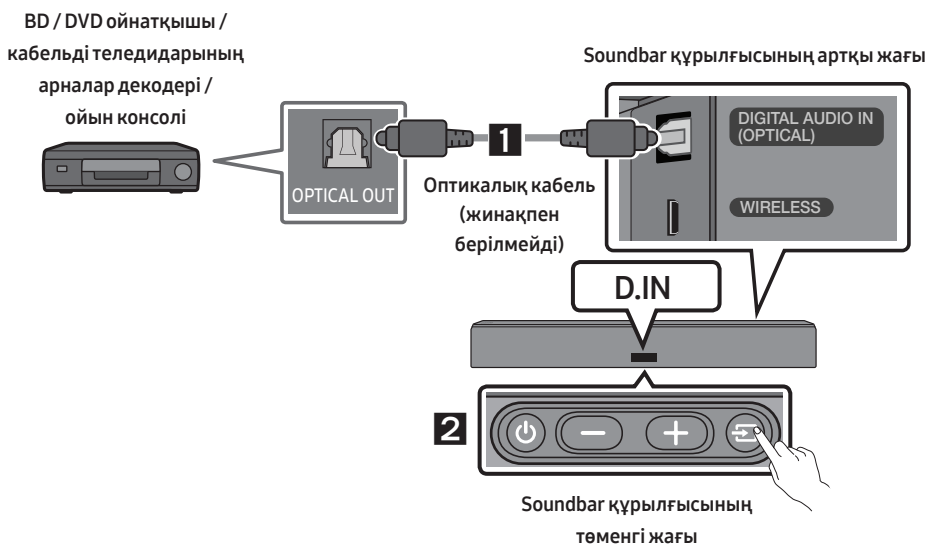

1. Негізгі құрылғыдағы **DIGITAL AUDIO IN (OPTICAL)** жалғағышын бастапқы құрылғының OPTICAL OUT жалғағышына сандық оптикалық кабелі (жинақпен берілмейді) арқылы жалғаңыз.
2. Төменгі панельдегі немесе қашықтан басқару құралындағы  түймесін басу арқылы “D.IN” режимін таңдаңыз.

06 МОБИЛЬДІ ҚҰРЫЛҒЫНЫ ЖАЛҒАУ

Bluetooth арқылы қосылу

Мобильді құрылғы Bluetooth арқылы қосылғанда, кабельдерді жалғамай-ақ, стерео дыбысты естуге болады.

- Бір уақытта тек бір Bluetooth құрылғысын қосуға болады.

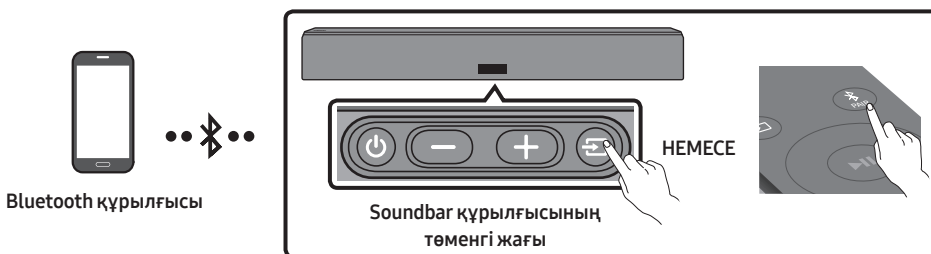

Бастапқы байланыс

1. “BT PAIRING” режиміне ауысу үшін, қашықтан басқару құралындағы түймесін басыңыз. (HEMECE) а. Төменгі панельдегі түймесін басып, содан кейін “BT” режимін таңдаңыз. Егер Soundbar құрылғысына ешқандай Bluetooth құрылғысы қосылмаған болса, “BT” режимі автоматты түрде бірер секунд ішінде “BT READY” күйіне ауысады. б. “BT READY” хабары пайда болған кезде, “BT PAIRING” режимін көрсету үшін, Soundbar құрылғысының төменгі панеліндегі түймесін 5 секундтан көбірек басып тұрыңыз.
2. Тізімнен “[AV] Samsung Soundbar NWxxx” таңдаңыз.
 - Soundbar құрылғысы Bluetooth құрылғысына қосылғанда, алдыңғы дисплейде [Bluetooth құрылғысы атауы] → “BT” пайда болады.
3. Soundbar құрылғысынан Bluetooth арқылы байланысқан құрылғыдағы әуендік файлдарды ойнатыңыз.

Егер құрылғыны қосу сәтсіз аяқталса

- Алдында қосылған Soundbar тізімінде (мыс. “[AV] Samsung Soundbar NWxxx”) атауы пайда болса, оны жойыңыз.
- Содан кейін 1 және 2 қадамдарын қайталаңыз.

ЕСКЕРТПЕ

- Soundbar құрылғысы Мобильді құрылғы алғашқыда қосылған соң, қайта қосылу үшін “BT READY” режимін пайдаланыңыз. Мәліметтерді 11-беттен қараңыз.

Bluetooth қосылымдары туралы қосымша ақпаратты 10~11 беттеріндегі “Теледидарды Bluetooth құрылғысы арқылы қосу” бөлімінен қараңыз.

Wi-Fi (сымсыз желі) арқылы қосылу

- Әуенді ағындық таратудың түрлі қызметтеріне және интернет радиого кіру үшін, бір Soundbar құрылғысын Wi-Fi желісіне қосыңыз. Топтастырылған ойнату немесе стерео дыбыс режимін пайдалану үшін, бірнеше Soundbar құрылғысын Wi-Fi желісіне қосыңыз.
- Soundbar құрылғысын сымсыз желі (Wi-Fi) арқылы мобильді құрылғыға қосу үшін **SmartThings** қолданбасы қажет.

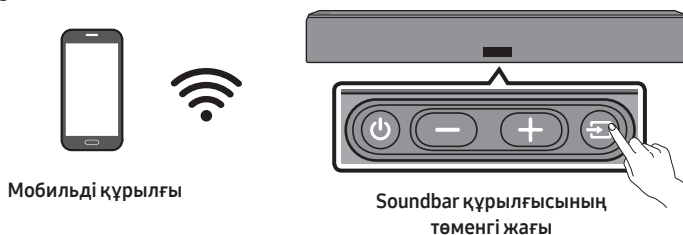

Бастапқы байланыс

1. “WIFI” режимін таңдау үшін, Soundbar құрылғысының төменгі панеліндегі немесе қашықтан басқару құралындағы  түймесін басыңыз.

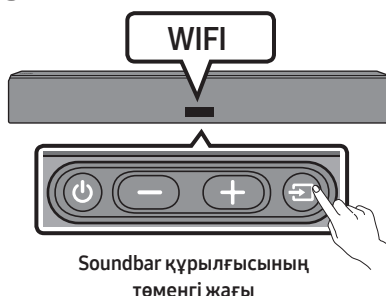

2. Мобильді құрылғыға (мысалы, смартфон немесе планшет) **SmartThings** қолданбасын орнатып, оны іске қосыңыз.

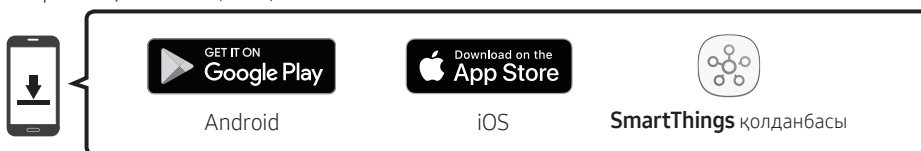

3. Soundbar құрылғысын Wi-Fi желісіне қосу үшін, мобильді құрылғыдағы қолданба экранындағы нұсқауларды орындаңыз.

ЕСКЕРТПЕЛЕР





- Soundbar құрылғысына Samsung сымсыз артқы динамиктер жинағын (SWA-9000S) және сабвуферді (SWA-W700) жалғау арқылы сымсыз қоршаған орта дыбысын көтеріңіз.
- SWA-9000S және SWA-W700 бөлек сатылады.
- **SmartThings** қолданбасын пайдалану және басқа құрылғыларға (мысалы, Amazon, SWA-9000S және SWA-W700) қосу туралы қосымша мәлімет алу үшін, Samsung веб-сайтындағы (www.samsung.com/support) Soundbar құрылғысына арналған ТОЛЫҚ НҰСҚАУЛЫҚ бөлімін қараңыз.

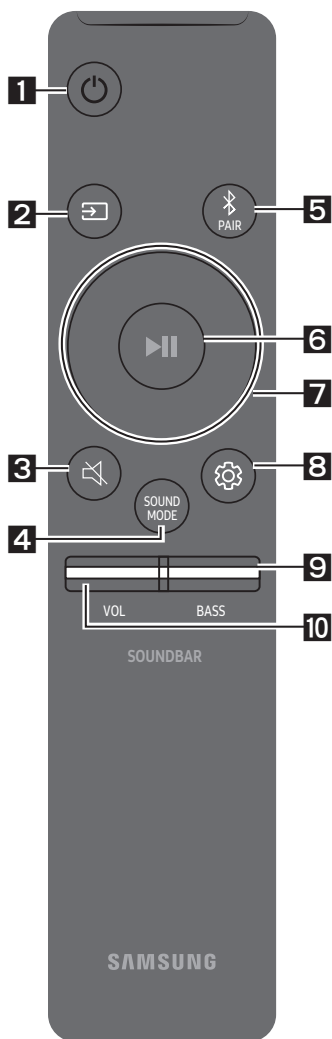

07 ҚАШЫҚТАН БАСҚАРУ ПУЛЬТІН ПАЙДАЛАНУ

Қашықтан басқару пультінің пайдалану жолы

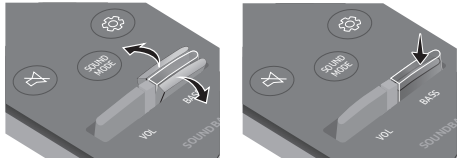

<p>1</p>  <p>Қуат</p>	<p>Soundbar құрылғысын іске қосады және өшіреді.</p>
<p>2</p>  <p>Бастапқы көз</p>	<p>Soundbar құрылғысына қосылған құрылғыны таңдау үшін басыңыз.</p>
<p>3</p>  <p>Дыбысты өшіру</p>	<p>Дыбысты өшіру үшін  түймесін басыңыз. Дыбысты қосу үшін, түймені қайта басыңыз.</p>
<p>4</p>  <p>SOUND MODE</p>	<p>Қажетті дыбыс әсерін STANDARD, SURROUND немес SMART арасынан таңдауға болады.</p>
<p>5</p>  <p>Bluetooth PAIR</p>	<p> түймесін басыңыз. Soundbar құрылғысының дисплейінде "BT PAIRING" параметрі пайда болады. Bluetooth құрылғысының іздеу тізімінен Soundbar құрылғысын таңдау арқылы осы режимде Soundbar құрылғысын жаңа Bluetooth құрылғысына қоса аласыз.</p>

<p>6</p>	 <p>Ойнату/ уақытша тоқтату (BT/Wi-Fi)</p>	<p>Әуендік файлды уақытша тоқтату үшін,  түймесін басыңыз. Түймені қайта бассаңыз, әуендік файл ойнайды.</p>
<p>7</p>	 <p>Жоғары/ Төмен/Солға/ Оңға</p>	 <p>Жоғары/Төмен/Солға/Оңға жылжыту үшін, көрсетілген аймақтарды басыңыз.</p> <p>Функцияларды таңдау немесе орнату үшін, түймедегі Жоғары/Төмен/Солға/Оңға бағыттарын басыңыз.</p> <ul style="list-style-type: none"> • Қайталау Қайталау функциясын пайдалану үшін, Жоғары түймесін басыңыз. • Әуенді өткізіп жіберу Келесі әуендік файлды таңдау үшін, Оңға түймесін басыңыз. Алдыңғы әуендік файлды таңдау үшін, Солға түймесін басыңыз. • Auto Power Link Auto Power Link функциясын қосуға немесе өшіруге болады. <ul style="list-style-type: none"> – Auto Power Link : Soundbar құрылғысы теледидарыңызға сандық оптикалық кабельмен қосылса, теледидарды қосқанда Soundbar құрылғысы да автоматты түрде қосылады. Auto Power Link жүйесін ON және OFF үшін Солға түймесін 5 секунд басып тұрыңыз. – Auto Power Link функциясы әдепкі бойынша қосуды күйіне орнатылған. • ID SET ID SET процедурасын аяқтау үшін (қосалқы элементке қосылған кезде), Жоғары түймесін 5 секунд басып тұрыңыз.
<p>8</p>	 <p>Дыбыс деңгейін басқару</p>	<p>TREBLE, SYNC, REAR LEVEL немесе REAR SPEAKER ON/OFF таңдауға болады.</p> <ul style="list-style-type: none"> • TREBLE дыбысын реттеу үшін, Дыбысты басқару → TREBLE опциясын таңдаңыз, содан кейін Жоғары/Төмен түймелерін пайдаланып, дыбыс деңгейін -6 және +6 аралығында реттеңіз. • Егер теледидар мен Soundbar құрылғысының арасындағы бейне және аудио синхрондалмаса, дыбыс деңгейін басқару элементіндегі SYNC параметрін таңдап, Жоғары/Төмен түймелері арқылы аудио кідірісін 0~300 миллисекундқа орнатыңыз. • Айналадағы динамиктер (жинақпен берілмейді) қосылмаса, REAR LEVEL таңдаңыз және дыбыс деңгейін -6~+6 ауқымы аралығында реттеу үшін Жоғары/Төмен түймелерін пайдаланыңыз. REAR SPEAKER функциясын Жоғары/Төмен түймелері арқылы ON/OFF болады. • SYNC тек кейбір функцияларда қолдау көрсетіледі.

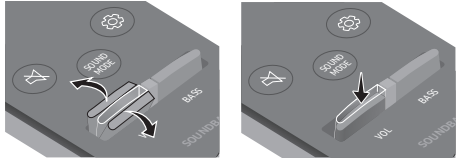
<p>9</p>	 <p>BASS</p>	 <p>BASS дыбыс деңгейін -6 және +6 аралығында реттеу үшін түймені жоғары немесе төмен басыңыз. BASS дыбыс деңгейін 0-ге орнату үшін, түймені басыңыз.</p> <ul style="list-style-type: none"> • Сабвуфер (жинақпен берілмейді) қосылған кезде, BASS түймесі Сабвуфер пернесіне ауысады. Сабвуфер дыбыс деңгейін -12-ге дейін немесе -6 және +6 аралығында реттеу үшін, түймені жоғары немесе төмен басыңыз. Сабвуфер дыбыс деңгейін 0-ге орнатып, түймені басыңыз.
<p>10</p>	 <p>VOL</p>	 <p>Түймені жоғары-төмен итеріп, дыбыс деңгейін реттеңіз.</p> <ul style="list-style-type: none"> • Дыбысты өшіру VOL түймесін бассаңыз, дыбыс өшеді. Қайта бассаңыз, дыбыс қалпына келеді.

Soundbar дыбыс деңгейін ТД қашықтан басқару пультімен реттеу

Егер Samsung теледидарыңыз болса, Soundbar құрылғысының дыбыс деңгейін Samsung теледидарымен бірге жеткізілетін ИҚ қашықтан басқару пульті арқылы реттеуге болады.

Samsung теледидарындағы теледидар дыбысын сыртқы динамиктерге орнату үшін, алдымен теледидар мәзірін пайдаланыңыз, содан кейін Soundbar құрылғысының дыбыс деңгейін басқару үшін, Samsung қашықтан басқару пультіні пайдаланыңыз. Толық мәлімет алу үшін, теледидарға арналған пайдаланушы нұсқаулығын қараңыз. Бұл функцияға арналған әдепкі режим Samsung теледидарының қашықтан басқару пульті арқылы басқарылады. Егер теледидарыңыз Samsung теледидары болмаса, бұл функцияның параметрлерін өзгерту үшін төмендегі нұсқауларды орындаңыз.

1. Soundbar құрылғысын өшіріңіз.

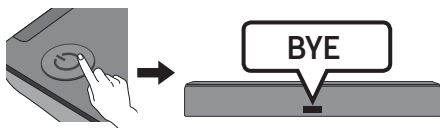

2. Бұл функцияны пайдаланғыңыз келмесе, дисплейде “OFF-TV REMOTE” жазуы пайда болғанша BASS түймесін бірнеше рет 5 секунд басып тұрыңыз.

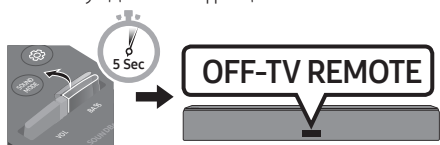

3. Soundbar құрылғысын теледидарды қашықтан басқару пульті арқылы басқарғыңыз келсе, дисплейде “ALL-TV REMOTE” жазуы пайда болғанша BASS түймесін бірнеше рет 5 секунд басып тұрыңыз. Содан кейін сыртқы динамиктерді таңдау үшін, теледидар мәзірін пайдаланыңыз.

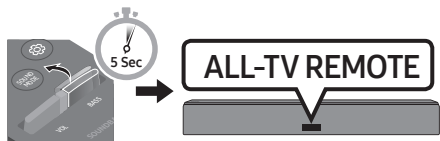

4. Soundbar құрылғысын әдепкі режимге (Samsung TV пультімен басқару) қайтарғыңыз келсе, дисплейде “SAMSUNG-TV REMOTE” жазуы пайда болғанға дейін BASS түймесін 5 секунд басып тұрыңыз.

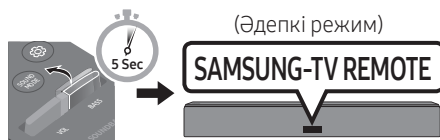

- BASS түймесін жоғары қарай басып, 5 секундтай ұстап тұрған сайын, режим келесі ретпен ауысады: “SAMSUNG-TV REMOTE” (Әдепкі режим) → “OFF-TV REMOTE” → “ALL-TV REMOTE”.
- Қашықтан басқару пультіне байланысты бұл функция қолжетімді болмауы мүмкін.
- Осы мүмкіндікке қолдау көрсететін өнідіруішлер туралы ақпарат алу үшін, ТОЛЫҚ НҰСҚАУЛЫҚТЫ (www.samsung.com/support) қараңыз.
- Бұл дыбыс деңгейін басқару функциясы тек инфрақызыл ТД қашықтан басқару пульттерімен жұмыс істейді. Bluetooth ТД қашықтан басқару пульттерімен (жұптастыруды қажет ететіндер) жұмыс істемейді.

08 ҚАБЫРҒАҒА БЕКІТКІШТІ ОРНАТУ

Орнатуға байланысты сақтық шаралары

- Тек тік қабырғада ғана орнатыңыз.
- Температурасы не ылғалдығы жоғары орында орнатуға болмайды.
- Қабырғаның өнім салмағын көтере алатындай жеткілікті түрде мықты екенін тексеріңіз. Егер олай болмаса, қабырғаны қатайтыңыз не басқа орнату орнын таңдаңыз.
- Қабырға түріне (сылақты тақта, темір тақта, ағаш және т.б) сәйкес бекіту бұрандаларын немесе бекіткіштерді сатып алып, пайдаланыңыз. Мүмкін болса, тірек бұрандаларын қабырға діңгегіне бекітіңіз.
- Soundbar құрылғысын бекіткіңіз келетін қабырға түрі мен қалыңдығына сәйкес қабырғаға бекіту бұрандаларын сатып алыңыз.
 - Диаметрі: M5
 - Ұзындығы: 35 мм немесе одан үлкенірегі ұсынылады
- Soundbar құрылғысын қабырғаға бекітпес бұрын, құрылғы кабельдерін сыртқы құрылғыларға жалғаңыз.
- Орнату алдында құрылғының өшірулі және қуатқа қосылмағанын тексеріңіз. Әйтпесе, ток соғуы мүмкін.

Қабырғаға орнату құрамдастары

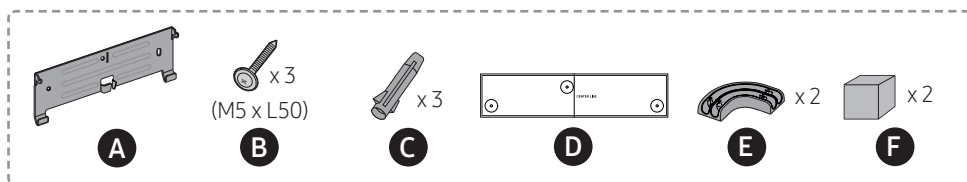

Орнату мысалы

- Төмендегі сурет Q9F TV (2018 жылғы үлгі) теледидарымен бірге анықтама ретінде берілді.
- Теледидар мен оның керек-жарақтары бөлек сатылады.

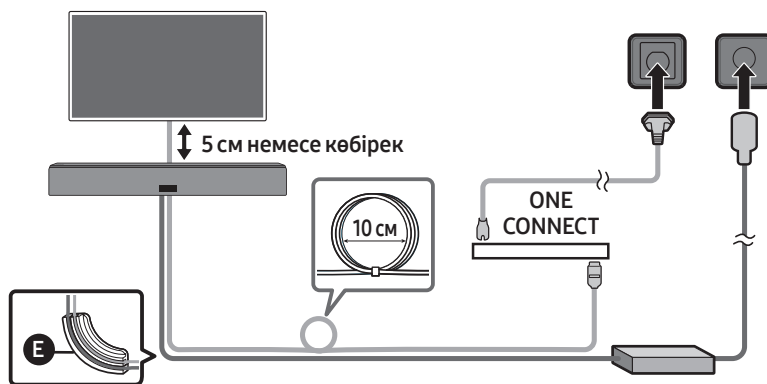

1.

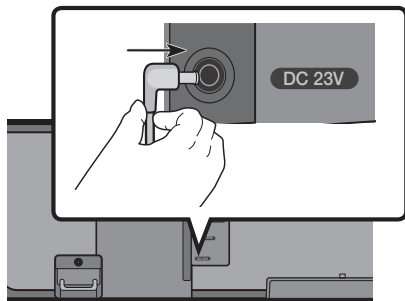

ЕСКЕРТПЕЛЕР

- Soundbar құрылғысын теледидардан 5 см төмен немесе одан төменірек жерге орнатыңыз.
- Soundbar құрылғысын қабырғаға орнатпас бұрын, адаптердегі қуат штепселін Soundbar құрылғысына тығыңыз.
- Soundbar құрылғысының төменгі жақ ортасына бекіту үшін, **F** бөлігін пайдаланыңыз.

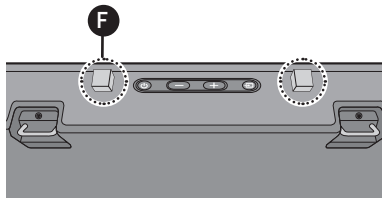

2.

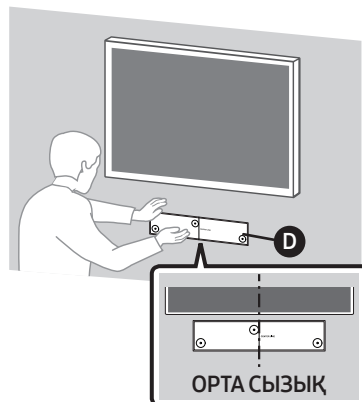

ЕСКЕРТПЕ

- Қабырғаға бекіткіш бағыттаушы **D** түзу тұрғандығына көз жеткізіңіз.

3.

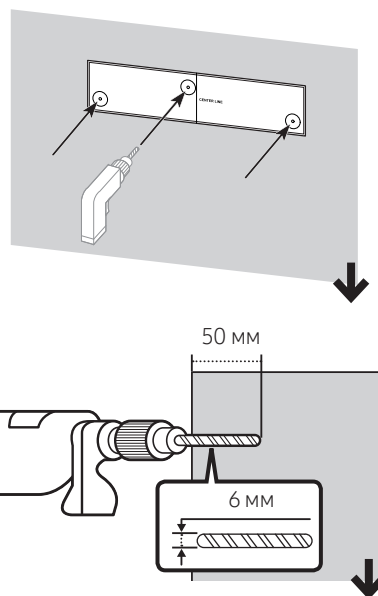

ЕСКЕРТПЕ

- Осы жерде көрсетілген орнату әдісі бетонды қабырғаға арналған. Орнату әдістері қабырға түріне байланысты өзгереді. Құрғақ қабырғаға орнату үшін негізіне қойылатын ағаш тіректе бұрандаға арналған саңылауларды міндетті түрде бұрғылап тескен жөн.

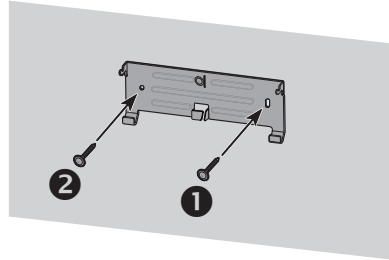
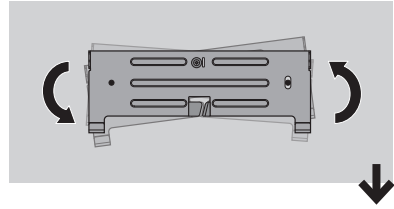
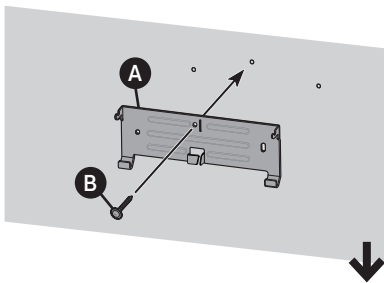
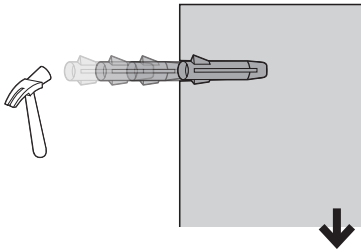
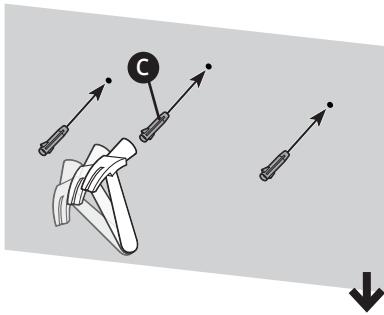
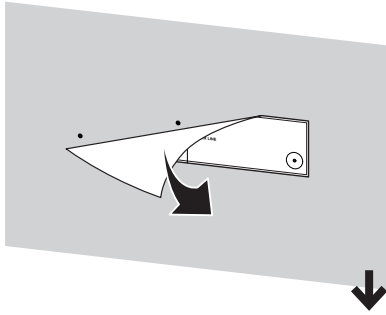

4.

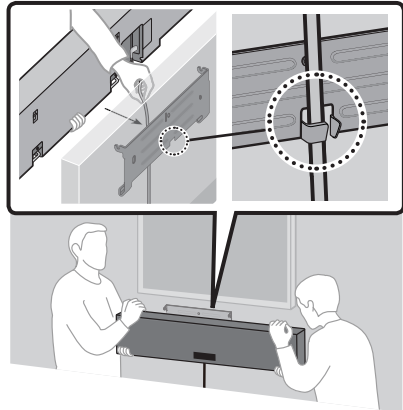

ЕСКЕРТПЕЛЕР

- Оны Soundbar құрылғысының кез келген тұсына немесе қабырғаға орнату арқылы сымды жүргізу үшін сол жақ/оң жақ **E** қондырмасын пайдаланыңыз.
- **E** қондырмасын Soundbar құрылғысының сол жағына немесе оң жағына қойғанда, Soundbar құрылғысын қоймас бұрын, **E** қондырмасын орнатыңыз.

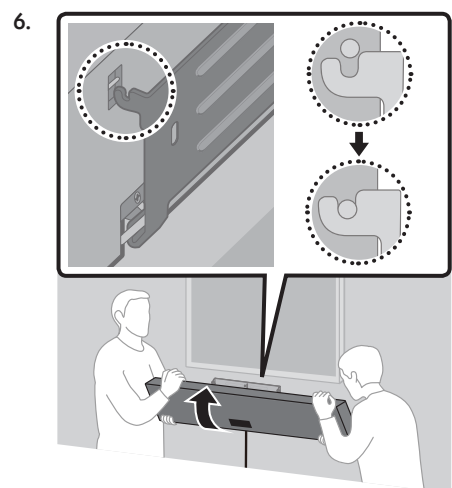
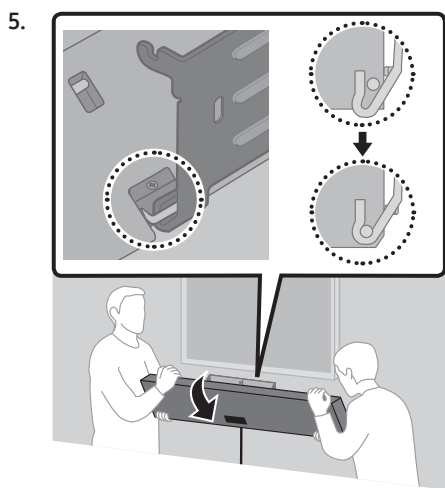

⚠ ECKEPTY

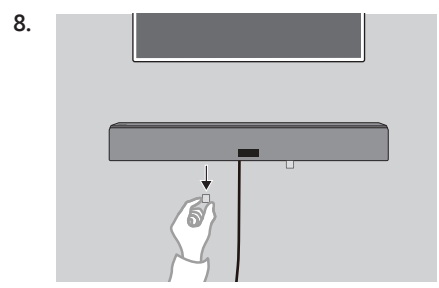
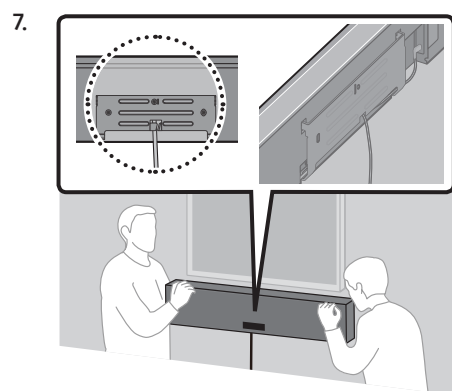
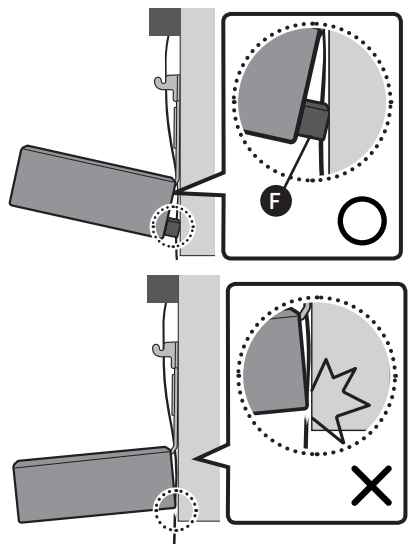

09 БАҒДАРЛАМАЛЫҚ ЖАСАҚТАМАНЫ ОРНАТУ

Soundbar құрылғысы интернетке қосылған кезде, бағдарламалық жасақтама Soundbar құрылғысының өшірулі күйінде де автоматты түрде жаңартылады.

- Автоматты жаңарту функциясын пайдалану үшін, Soundbar құрылғысын интернетке қосу қажет. Soundbar құрылғысының қуат сымы ажыратылса немесе қуат көзі өшсе, Soundbar құрылғысының Wi-Fi желісі үзіледі. Егер қуат көзінен ажыратылған болса, қуат қайта қосылған кезде немесе қуат сымын қайта жалғаған кезде, Soundbar құрылғысын іске қосып, содан кейін оны интернетке қайта қосыңыз.

10 АҚАУЛЫҚТАРДЫ ЖОЮ

Қызмет көрсету орталығына хабарласпас бұрын, мыналарды тексеріңіз.

Құрылғы қосылмай тұр.

Қуат сымы розеткаға қосылған ба?

→ Қуат сымын розеткаға қосыңыз.

Түйме басылғанда, функция жұмыс істемейді.

Ауада статикалық электр бар ма?

→ Қуат ашасын алып, қайта қосыңыз.

BT режимінде дыбыс жоғалып кетеді.

→ 10 және 15-беттері Bluetooth байланысы бөлімдерін қараңыз.

Дыбыс шықпайды.

Дыбысты өшіру функциясы қосулы ма?

→ Функцияны өшіру үшін,  түймесін басыңыз.

Дыбыс деңгейі минималы мәнде тұр ма?

→ Дыбыс деңгейін реттеңіз.

Қашықтан басқару пульті жұмыс істемейді.

Батареялардан сұйықтық бөліне ме?

→ Жаңа батарея салыңыз.

Қашықтан басқару пульті мен Soundbar негізгі құрылғысының арасындағы қашықтық тым алыс па?

→ Қашықтан басқару пультін Soundbar негізгі құрылғысына жақындатыңыз.

Теледидарға қосу мүмкін емес.

Сымды желі арқылы қосылған жағдайда

- Кабельдің дұрыс жалғанғанын тексеріңіз. (Кабельдің тиісті портқа жалғанғанына көз жеткізу үшін порт атын тексеріңіз.) (Әр байланыс орнату әдісіне қатысты сәйкес бетті қараңыз.)
- Режимнің дұрыс екендігін тексеру үшін, Soundbar құрылғысының төменгі панеліндегі немесе қашықтан басқару құралындағы  түймені басыңыз.

Сымсыз желі арқылы қосылған жағдайда

→ Bluetooth арқылы байланысқан

1. Soundbar құрылғысын “BT PAIRING” режиміне ауыстырып, содан кейін қайта іздеу үшін ТД пайдаланыңыз. (Толық мәлімет алу үшін, 10-бетті қараңыз.)

→ Wi-Fi желісі арқылы байланысқан

1. ТД үйлесімді үлгі екендігін тексеріңіз.
 - Тек 2014 жылдан кейін шыққан **Samsung Smart TV** өнімдеріне қолдау көрсетіледі.
2. ТД Wi-Fi желісіне қосылғанын тексеріңіз.
 - ТД Wi-Fi желісіне қосылмаса, байланысты орнату үшін теледидардағы желі мәзірін пайдаланыңыз. (ТД пайдаланушы нұсқаулығын қараңыз.)
3. Soundbar құрылғысының Wi-Fi желісіне қосылғанын тексеріңіз.
 - Soundbar құрылғысы қосылған кезде, оны **SmartThings** қолданбасын іске қосқанда, мобильді құрылғыдағы динамиктер тізімінен көретін боласыз. Толық мәліметтерді 16-беттен қараңыз.

4. DFS арнасын тексеріңіз.
- Сымсыз роутер (Wi-Fi) DFS арнасын пайдаланса, ТД және Soundbar құрылғысы арасында Wi-Fi байланысын орнату мүмкін емес. Толық мәлімет алу үшін, интернет қызметінің провайдеріне хабарласыңыз.

11 ЛИЦЕНЗИЯ



Manufactured under license from Dolby Laboratories. Dolby, Dolby Audio, Pro Logic, and the double-D symbol are trademarks of Dolby Laboratories.



For DTS patents, see <http://patents.dts.com>. Manufactured under license from DTS Licensing Limited. DTS, the Symbol, DTS in combination with the Symbol, and DTS Digital Surround are registered trademarks or trademarks of DTS, Inc. in the United States and/or other countries. © DTS, Inc. All Rights Reserved.

12 АШЫҚ КӨЗ ЛИЦЕНЗИЯСЫ ТУРАЛЫ ЕСКЕРТУ

Бұл өнімде пайдаланылатын ашық бастапқы код туралы қосымша ақпаратты келесі веб-сайттан қараңыз: <http://opensource.samsung.com>

13 ҚЫЗМЕТ ТУРАЛЫ МАҢЫЗДЫ ЕСКЕРТУ

- Осы пайдаланушы нұсқаулығындағы суреттер мен кескіндер тек анықтама ретінде берілген және өнімнің нақты түрі өзгеше болуы мүмкін.
- Төмендегі жағдайдың бірінде әкімшілік ақы алынуы мүмкін:
 - (a) инженер өтініш бойынша шақырылса, бірақ өнімде ешқандай ақау болмаса (яғни, осы пайдаланушы нұсқаулығын оқымағансыз);
 - (b) құрылғыны жөндеу орталығына апарсаңыз, бірақ өнімде ешқандай ақау болмаса (яғни, осы пайдаланушы нұсқаулығын оқымағансыз).
- Мұндай әкімшілік ақының көлемі қандай да бір жұмыс орындалмастан немесе үйге бармастан бұрын хабарланады.

14 ТЕХНИКАЛЫҚ СИПАТТАМАЛАР ЖӘНЕ НҰСҚАУЛЫҚ

Техникалық Сипаттар

Акустикалық жүйе

Үлгі атауы	HW-NW700
Қуат көзі	Тұрақты тоқ 23В
Қуат тұтынуы	25Вт
Салмағы	6,7 кг
Өлшемдері (ені x биіктігі x қалыңдығы)	1220,0 x 140,0 x 53,5 мм
Жұмыс істеу Температурасы	+5°C пен +35°C арасында
Жұмыс істеу Ылғалдылығы	10 % пен 75 % арасында
КҮШЕЙТКІШ Қуат тұтынуы	Сабвуфер x 4, Твитер x 3, 4 ом
Қолдау көрсететін ойнату пішімдері	LPCM 2ch, Dolby Audio™ (Dolby® Digital пішіміне қолдау көрсетеді), DTS

ЕСКЕРТПЕЛЕР

- Samsung Electronics Co., Ltd компаниясы техникалық сипаттарды ескертусіз өзгертуге құқылы.
- Салмағы мен өлшемдері шамамен алынған.

Сақтық шаралары: Wi-Fi желісін қосқан/өшірген кезде, Soundbar құрылғысы автоматты түрде іске қосылады.

Wi-Fi Портын өшіру әдісі	Wi-Fi желісін қосу/өшіру үшін, Soundbar құрылғысының артқы панеліндегі ID SET түймесін 30 секунд басыңыз.
Bluetooth Портын өшіру әдісі	Bluetooth портын қосу/өшіру үшін, Soundbar құрылғысының артқы панеліндегі NETWORK түймесін 30 секунд басыңыз.



- Импорртаушы : «SAMSUNG ELECTRONICS CENTRAL EURASIA» (САМСУНГ ЭЛЕКТРОНИК ЦЕНТРАЛЬНАЯ ЕВРАЗИЯ) ЖШС Қазақстан Республикасы, 050059, Алматы қаласы, Медеу ауданы, Әл-Фараби даңғылы, 36 үй, 3, 4 қабат
Импортер : ТОО «SAMSUNG ELECTRONICS CENTRAL EURASIA» (САМСУНГ ЭЛЕКТРОНИК ЦЕНТРАЛЬНАЯ ЕВРАЗИЯ) Республика Казахстан, 050059, г. Алматы, Медеуский район, пр. Аль-Фараби, д. 36, 3, 4 этажи
- Өндіруші : Самсунг Электроникс Ко., Лтд.
129, Самсунг-ро, Ёнгтонг-гу, Сувон-си, Гунги-до, 16677, Корея Республикасы
- Производителі : Самсунг Электроникс Ко., Лтд.
129, Самсунг-ро, Енгтонг-гу, Сувон-си, Кёнгги-до, 16677, Республика Корея
- Бұл өнім «SAMSUNG ELECTRONICS CO., LTD.» толық өндірістік бақылауында өндірілген. Өндіруші атауы (үлгісіне және көрсетілген заттаңбасына байланысты):
 1. «Самсунг Электроникс Хойчжоу Ко., Лтд.» Қытайда жасалған
 2. «П.Т. Самсунг Электроникс Индонезия» Индонезияда жасалған
 3. «Хьюянг Истерн Эйжа Электроникс Ко., Лтд.» Қытайда жасалған
 4. «Хьюджоу Сити Бумджин Текнолджи Ко., Лтд.» Қытайда жасалған
- Өндірілген күнін өнімдегі затбелгіден қараңыз.



[Осы өнімдегі батареяларды дұрыс тастау]

(Бөлек жинау жүйелері бар елдерде қол жетімді)

Батареяда, нұсқаулықта немесе қаптамада көрсетілген бұл белгі осы өнімдегі батареялар қызметі аяқталғаннан кейін өзге үй қалдықтарымен бірге тасталмауы тиіс екенін көрсетеді. Белгі тұрса, Hg, Cd немесе Pb химиялық таңбалары батареядағы сынап, кадмий немесе қорғасын мөлшері 2006/66 ЕО директивасында көрсетілген деңгейлерден жоғары екенін білдіреді.

Батареяларды тиісті түрде тастамаса, бұл заттар адам денсаулығына немесе қоршаған ортаға зардап тигізуі мүмкін.

Табиғи ресурстарды қорғау және материалдардың қайта пайдалануын ынталандыру үшін, батареяларды өзге қалдықтардан тыс ұстап, жергілікті батареяларды қайтару жүйесі арқылы қайта өңдеңіз.



Осы мониторды дұрыс тастау

(қоқыс электр және электрондық жабдықтар)

(Бөлек жинау жүйелері бар елдерде қол жетімді)

Монитордағы, керек-жарақтардағы немесе әдебиеттегі бұл белгі монитор және оның электрондық керек-жарақтарын (мысалы, зарядтағыш, гарнитура, USB кабелі) жұмыс мерзімінің соңында басқа үй қоқысымен бірге тастамау керек екенін білдіреді. Басқарылмайтын қоқысты тастаудан қоршаған ортаға немесе адам денсаулығына мүмкін зиянды болдырмау үшін материалдық ресурстардың қоршаған ортаға зиянсыз қайта пайдаланылуын ынталандыру үшін бұл заттарды басқа қоқыс түрлерінен бөліңіз және жауапкершілікпен тастаңыз.

Үй пайдаланушылары осы заттарды қоршаған ортаға қауіпсіз қайта пайдалану мақсатында қайда және қалай апара алатыны туралы мәліметтер алу үшін осы өнімді сатып алған сатушыға немесе жергілікті мекемеге хабарласу керек.

Өнеркәсіптік тұтынушылар жеткізушіге хабарласуы және сатып алу келісімінің шарттарын тексеруі керек. Бұл мониторды және оның электрондық керек-жарақтарын тастау кезінде басқа пайдаланылған орамның қалдықтарымен араластырмау керек.

SAMSUNG

© 2018 Samsung Electronics Co., Ltd. Барлық құқықтары қорғалған.

ДҮНИЕЖҮЗІЛІК SAMSUNG КОМПАНИЯСЫНА хабарласыңыз

Samsung өнімдеріне қатысты қандай да бір сауалдарыңыз немесе пікірлеріңіз болса, SAMSUNG тұтынушыларды қолдау орталығына хабарласыңыз.

Country	Contact Centre ☎	Web Site
■ CIS		
RUSSIA	8-800-555-55-55 (VIP care 8-800-555-55-88)	www.samsung.com/ru/support
BELARUS	810-800-500-55-500	www.samsung.com/support
GEORGIA	0-800-555-555	
ARMENIA	0-800-05-555	
AZERBAIJAN	0-88-555-55-55	
KAZAKHSTAN	8-10-800-500-55-500 (GSM: 7799, VIP care 7700)	www.samsung.com/kz_ru/support
UZBEKISTAN	00-800-500-55-500 (GSM: 7799)	www.samsung.com/support
KYRGYZSTAN	00-800-500-55-500 (GSM: 9977)	
TAJIKISTAN	8-10-800-500-55-500 (GSM: 8888)	
MONGOLIA	1800-25-55	
UKRAINE	0-800-502-000	www.samsung.com/ua/support (Ukrainian) www.samsung.com/ua_ru/support (Russian)
MOLDOVA	0-800-614-40	www.samsung.com/support



AH68-03037M-01



AH68-03037M-01